

Ю

ЦИФРОВОЙ ИНКУБАТОР РУКОВОДСТВО ПОЛЬЗОВАТЕЛЯ

Rcom PRO PLUS 10/PRO 10 / ECO PLUS 10/ECO 10/ (PX-10 P /PX-10/ EX-10 P /EX-10)

*перед использованием ознакомьтесь с руководством пользователя,
т.к. рекомендации по эксплуатации могут отличаться в зависимости от модели

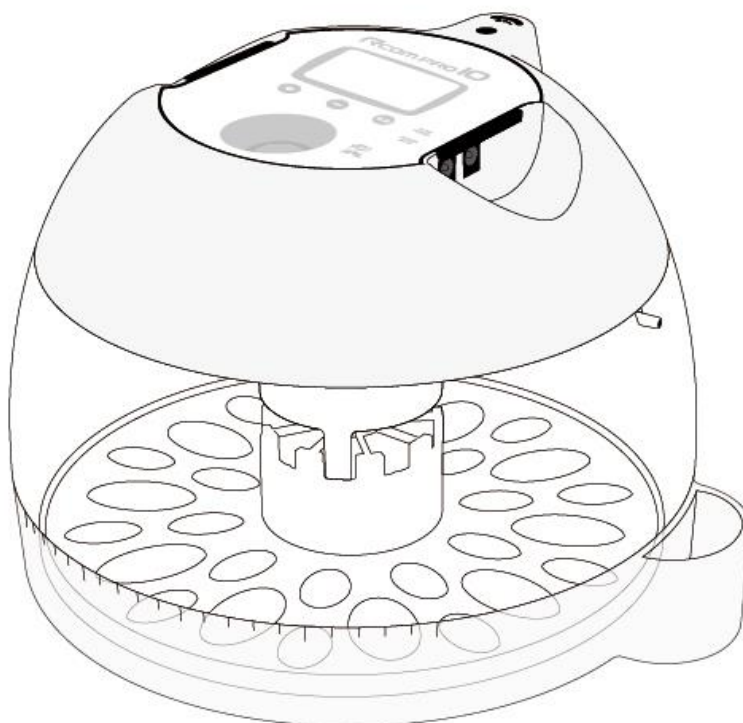

Rcom



Как использовать PRO PLUS 10 / PRO 10 (PX-10P и PX-10)

Техника безопасности	3
1. Введение	
(1) Знакомство с PRO PLUS 10 и PRO 10	4-6
(2) Наименование деталей и комплект	
(3) Функции и дисплей	
2. Перед использованием	
(1) Что такое инкубационный зал?	7-11
(2) Подготовка к инкубации/Начало инкубации	
(3) АНУ(Контроль скорости/Очистка трубки/Содержание и очистка)	
3. Инкубация / Настройки функций	
(1) Режимы инкубации	11-18
(2) Запуск автоматической инкубации	
(3) Запуск ручной (другие птицы) инкубации	
(4) Ручное увлажнение и наполнение водой Rcom PRO 10	
(5) Прекращение инкубации	
(6) Перенастройка условий инкубации во время инкубации	
(7) Дополнительные функции	
(8) Сброс до заводских настроек	
(9) Функция уведомления об отключении электропитания	
(10) PRO PLUS 10: принудительное включение насоса увлажнителя	
(11) Проверка просвечиванием	
(12) Контроль влажности и вентилирования во время инкубации	
(13) После вылупления / Конденсация росы	
4. Очистка	
(1) Разборка и чистка	
5. Информация об устройстве	
(1) Часто задаваемые вопросы	28-31
(2) Решение проблем	
(3) Технические характеристики	
(4) Компенсация повреждений	



Как использовать ECO PLUS 10 / ECO 10 (EX-10P и EX-10)

Техника безопасности	3
1. Введение	
(1) Знакомство с ECO PLUS 10 и ECO 10	20-21
(2) Наименование деталей и комплект	
(3) Функции и дисплей	
2. Перед использованием	
(1) Что такое инкубатор?	22-23
(2) Подготовка к инкубации/Начало инкубации	
3. Инкубация / Настройки функций	
(1) ECO PLUS 10: как поворачивать яйца	24-26
(2) ECO 10: как поворачивать яйца	
(3) Ручное увлажнение и наполнение водой	
(4) Настройка температуры	
(5) Прекращение инкубации	
(6) Контроль влажности и вентилирования во время инкубации	
(7) После вылупления / Конденсация росы	
4. Очистка	
(1) Разборка и чистка	
5. Информация об устройстве	
(1) Часто задаваемые вопросы	28-31
(2) Решение проблем	
(3) Технические характеристики	
(4) Компенсация повреждений	



Успех инкубации зависит от множества различных факторов. Производитель и дистрибьютор не несут ответственности за неудачный исход инкубации дорогостоящих яиц, смерть животного или порчу имущества, вызванные халатным отношением, самостоятельным ремонтом, покраской, ненадлежащим использованием, перепадом электричества. При инкубации попугаев или дорогостоящих птиц проверяйте внутреннюю температуру перед использованием. Настоятельно рекомендуем тщательно ознакомиться с данным руководством пользователя перед началом использования, чтобы избежать проблем.

Условные обозначения



Внимание: Отмечает ошибки, которые могут привести к повреждению, проблеме или нарушению высживания.



Запрещено



Не разбирать



Не трогать



Необходимо сохранить



Отключить шнур питания из розетки



Заземление для предотвращения удара

током



Совет: Полезные советы по использованию устройств Rcom



Предупреждение о действиях, которые могут нести опасность или привести к повреждению инкубатора.

Электроопасность



Принимайте во внимание перечисленные ниже указания.



Не используйте поврежденный шнур питания или розетку.
► Вероятность удара током или возгорания.



Не отключайте устройство из розетки за шнур, и не берите вилку мокрыми руками.
► Вероятность удара током или возгорания.



Не отключайте устройство во время инкубации.
► Инкубация будет прервана.



Не перегибайте шнур питания.
► Вероятность удара током или возгорания.

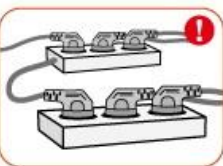

Не подключайте несколько удлинителей или вилок в розетку.
► Вероятность перегрузки.

Настройки



Принимайте во внимание перечисленные ниже указания.



Не устанавливайте устройство в пыльном помещении.
► Вероятность поломки или возгорания в устройстве.



Не допускайте попадания прямых солнечных лучей.
► Вероятность нарушения процесса инкубации.



Не устанавливайте устройство в помещениях с повышенной влажностью.
► Вероятность удара током или возгорания.



Не устанавливайте устройство в помещениях со слишком высокими и низкими температур.
► Вероятность нарушения работы.



Не используйте никаких запчастей, кроме идущих в комплекте.
► Вероятность поломки или нарушения инкубации.



Не накрывайте вентиляционные отверстия.
► Недостаточная вентиляция может привести к повышению внутренней температуры, а далее к поломке или возгоранию.



Не устанавливайте устройство у обогревателей.
► Вероятность возгорания или удара током.



Не устанавливайте устройство на подвижные полки, наклонные поверхности, неустойчивые подставки или в места с высокой вибрацией.
► Вероятность повреждения устройства и яиц при падении.



Не переворачивайте устройство.
► Вода внутри устройства может пролиться на электронные детали, окошко может быть повреждено.



Держите устройства вне зоны досягаемости детей.
Собирать устройство должен взрослый человек.



Не ремонтируйте устройство самостоятельно.
► Вероятность удара током или возгорания. Свяжитесь с сервисным центром для ремонта.



Не допускайте попадания посторонних предметов во внешние отверстия устройства.
► Вероятность удара током или возгорания.



Если устройство издает странные звуки или идет дым, отключите его от сети, обратитесь в сервисный центр.
► Вероятность удара током или возгорания.



Если устройство долго не используется, отключите его от сети, очистите, высушите и храните надлежащим образом.
► Пыль может привести к удару током или возгоранию из-за перегрева.



При падении или повреждении отключите от сети и свяжитесь со службой поддержки.
► Вероятность удара током или возгорания.

Очистка



Отключите силовой шнур от сети перед очисткой.



Не распыляйте чистящее средство непосредственно на устройство.
► Это может привести к потере цвета, стиранию напечатанных надписей и т.д.



Для очистки устройства наносите на мягкую ткань нейтральные чистящие средства.



В случае попадания пыли на контакты силового шнура, протрите их сухой тканью.
► Вероятность удара током или возгорания.



При очистке отключите устройство из сети и протрите мягкой чистой тканью.
► Не используйте химические вещества, в т.ч. воск, бензин, спирт, растворитель, освежители воздуха, смазки и т.д.



Для проведения специальной очистки внутренних частей инкубатора обратитесь в сервисный центр.
► Если не чистить инкубатор внутри слишком долго, накопленная пыль может привести к поломке или возгоранию.

1. Введение

(1) Знакомство с PRO PLUS 10 и PRO 10

















Rcom PRO PULS 10 / PRO 10

Rcom 10 автоматически создает наилучшие условия для инкубации, используя передовые методы цифрового контроля: инкубатор удобен и прост в использовании. Rcom 10 обеспечивает идеальные условия инкубации, а условия окружающей среды, например, температуру, влажность, должен регулировать пользователь. Правильно подобрать место установки инкубатора и все необходимое для исправной работы устройства.









Инкубатор Rcom 10 разработан для создания оптимальных условий, необходимых для инкубации яиц различных видов птиц, поэтому настоятельно рекомендуем тщательно ознакомиться с данным руководством пользователя перед эксплуатацией.

Особенности Rcom PRO PULS 10 / PRO

[Основные функции]

- Механизм автоматического поворота яиц. Низкий уровень шума. 
- Обтекаемый дизайн в форме яйца. 
- Прозрачное обзорное окошко. 
- Простое отсоединение электронных частей обеспечивает удобство очистки. 
- Конфигурация инкубатора рассчитана на защиту выводной камеры от попадания микробов, камера отделена от электронной части, что препятствует накоплению и размножению бактерий. 
- Переключение рычага контроля воздуха, позволяет варьировать количество воздуха в устройстве. 
- Передовые технологии управления разработаны Rcom на базе искусственного интеллекта. 
- Возможность одновременного вывода 10-15 яиц стандартного размера. 
- Обогреватель и вентилятор позволяют настраивать и поддерживать температуру. 
- Рычаг контроля воздуха обеспечивает поступление свежего воздуха извне, чтобы избежать эффекта изоляции. 
- Встроенная функция просвечивания яиц. 
- Функция автоматического переворота яиц (метод вращающегося диска), с настройкой времени вращения яиц (например, 1ч, 2ч, 3ч). 
- Возможность настройки угла вращения яиц. 
- Повышенная надежность, благодаря датчику температуры/влажности 3-го поколения от Sensirion Co. Ltd. (Швейцария). 
- Удобный увлажнитель на основе автоматической насосной установки (АНУ) 
- Автоматическое регулирование температуры и влажности, функции настройки. 
- Автоматическое регулирование температуры и функции настройки. 

[Удобные функции]

- Конструктивные особенности корпуса препятствуют попаданию капель воды на обзорное окошко (конденсации росы). 
- Простое отсоединение верхней части (главного контроллера) обеспечивает удобство очистки после инкубации и ремонта. 
- Отверстие для наружной подачи воды или подключения помпы. 
- Поддон рассчитан на одновременную закладку разных яиц. 
- Встроенное внутреннее светодиодное освещение. 
- Большой ЖД-дисплей для удобного наблюдения за различными параметрами настройки. 
- Функция переключения с градусов Цельсия на шкалу Фаренгейта. 
- Звуковое уведомление и значок, сообщающие о ненормальной температуре (высокой или низкой) при неожиданной смене внешней температуры. 
- Съёмный наконечник для простой подачи воды для увлажнения. 

* Модель PRO не содержит АНУ в комплекте. При установке дополнительной АНУ (покупается отдельно), ее можно использовать, как модель PRO PLUS.

1. Введение

(2) Наименование деталей и комплект

Наименование деталей

1. Серийный номер
2. Главный контроллер
3. ЖК-дисплей
4. Рычаг управления вентиляцией
5. Зона просвечивания
6. Ручка
7. Обзорное окошко
8. Поворотный диск
9. Наконечник для шланга помпы
- *Наконечник продается отдельно от Rcom Pro10
10. Поддон для яиц
11. Нижняя часть корпуса
12. Отверстие для воды для увлажнения
13. Ручка для ручного переворачивания яиц
14. Автоматическая насосная установка
- *АНУ продается отдельно от Pro10

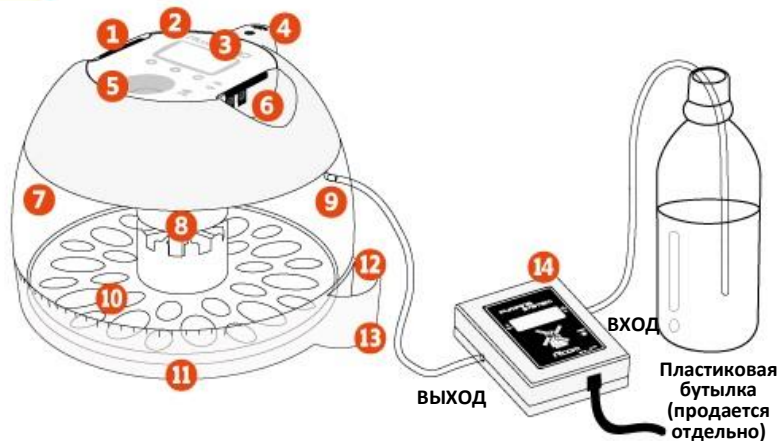

Базовая комплектация

- *Серийный номер устройства указан слева на главном контроллере. Не сотрите и не повредите его.
- *Воздушный фильтр (1 набор: 5 шт.) и испарительная подкладка продаются отдельно.

Главный контроллер	Обзорное окошко	Поворотный диск	Поддон для яиц	Нижняя часть корпуса
Адаптер, силовой шнур	Воздушный фильтр *Вставьте воздушный фильтр за 3 дня до вылупливания	Руководство	Испарительная подкладка	АНУ

*Модель Pro не содержит испарительных подкладок и АНУ. После установки дополнительной АНУ (продается отдельно), ее можно использовать, как модель PRO PLUS.

Структура автоматической насосной установки (АНУ)

1. Корпус насоса
2. Ролик
3. Мотор
4. Шестеренка
5. Рама насоса
6. Тело насоса
7. Силиконовый шланг 1.5 м (Ø2,6 x 3,5)
8. Винты (2 шт.)
9. Силиконовая трубка и наконечник (3 шт.) [Диаметр Ø2,6 x 3,5]

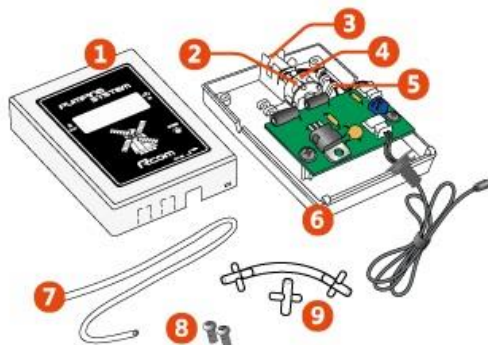

1. Введение

(3) Функции и дисплей

Названия и функции клавиш на дисплее

1. Дисплей (ЖК): отображает показатели инкубатора.
2. Разъем для подключения автоматической насосной установки (АНУ): для подключения АНУ к устройству.
3. Разъем для подключения адаптера: для подключения инкубатора к сети.
4. Кнопка «вверх»: выбор пунктов меню или повышение значения.
5. Кнопка «вниз»: выбор пунктов меню или понижение значения.
6. Кнопка выбора меню: для сохранения значений параметров.
7. Кнопка просвечивания/«назад»: для включения/выключения функции просвечивания или возврата к предыдущему шагу настройки.
8. Зона просвечивания: используется как прибор для просвечивания при нажатии кнопки просвечивания.



⚠ Не смотрите непосредственно на светодиодные лампы.

	Сброс до заводских настроек: одновременным нажатием 2 клавиш на 1 секунду (только во время инкубации).
	Настройка опции: одновременным зажатием 2 клавиш на 3 секунды.
	Выбор пункта меню/Проверка вращения яиц/Проверка показателей параметров во время инкубации.
	Повысить значение/5 секунд; принудительное накачивание/10 секунд; принудительное накачивание 2 минуты.
	Уменьшить значение / Прекращение инкубации.
	Функция просвечивания выключении, пока нажата кнопка. В меню настроек: возвращение к предыдущему значению.

ЗНАЧОК	Название и функция	ЗНАЧОК	Название и функция
<p>Значок с птицей</p>	Курица ↔ Фазан ↔ Другие птицы ↔ Перепелка ↔ Утка (в указанном выше порядке)		Вращение яиц Приостановка вращения яиц Прекращение вращения яиц
	Дни до вылупления		Показывает температуру/ Выбранную функцию
	Обогреватель ВЫКЛ/ВКЛ		Показывает уровень влажности
	Увлажнитель ВЫКЛ/ВКЛ		Показывает процент влажности
	Градусы по Цельсию/Фаренгейту		Уведомление об отключении питания

Описание функций (См. стр. 15-16)

1. T.CA	⚠ Не рекомендуется проводить самостоятельную настройку.
2. H.CA	⚠ Не рекомендуется проводить самостоятельную настройку.
3. HI	Звуковое уведомление, когда температура в инкубаторе превышает установленный показатель, из-за смены внешней температуры [по умолчанию: 2.0°C]
4. LO	Звуковое уведомление, когда температура в инкубаторе ниже установленного показателя из-за смены внешней температуры [по умолчанию: -3.0°C]
5. C/F	Выбор отображения температуры в градусах Цельсия (°C), Фаренгейта (°F) [по умолчанию: (°C)]
6. B.Lt	Подсветка ЖК-дисплея ВКЛ/ВЫКЛ/ДЕЙСТВИЕ [по умолчанию: ВКЛ]
7. In.L	Внутреннее освещение устройства ВКЛ/ВЫКЛ [по умолчанию: ВКЛ]
8. Snd	Звук клавиш устройства ВКЛ/ВЫКЛ [по умолчанию: ВКЛ]
9. Info	Показывает базовую информацию об устройстве. (Данные о версии устройства)

2. Перед использованием

Что такое инкубационный зал?

Что такое инкубационный зал? Это помещение, в котором устанавливается и работает инкубатор. Из-за того, что окружающая среда влияет на показатели вылупления, инкубатор должен быть установлен в месте с низким уровнем шума или вибрации, и температурой 22-25°C (71,6-77°F) с низкой температурной разницей. Особенно учитывая тот факт, что в ночное время температура падает. В дневное время устройство не должно подвергаться прямому воздействию солнечных лучей. Кроме того, в помещении не должно быть прямой вентиляции, например, кондиционера.

Подготовка / Начало инкубации



► Осмотрите все части перед сборкой и убедитесь, что нет недостающих или поврежденных деталей. Рекомендуем не выбрасывать коробку и хранить устройство в ней.

► Зарегистрируйте серийный номер, написанный слева на главном контроллере. Срок бесплатной гарантии увеличится до двух лет. Чтобы ознакомиться с подробностями, зайдите на сайт Rcom.

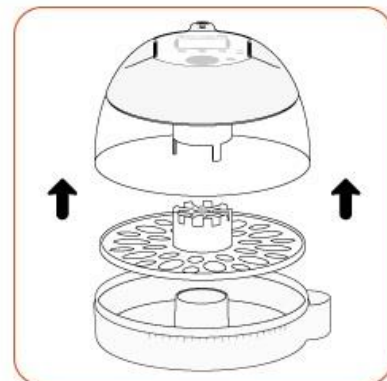

► С внутренней стороны обзорного окошка есть три крючка, которые сцепляются с главным контроллером. Поставьте устройство на плоский стол. Держите окошко двумя руками и начните растягивать влево и вправо, после чего крючки расцепятся, и окошко можно будет легко снять с главного контроллера. Устройство легко разбирается, если потянуть окошко вверх и вниз.

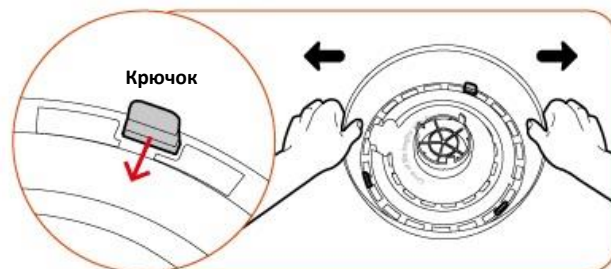

2. Перед использованием

(2) Подготовка к инкубации/Начало инкубации

- ▶ Вставьте наконечник в специальную выемку, как показано на рисунке.

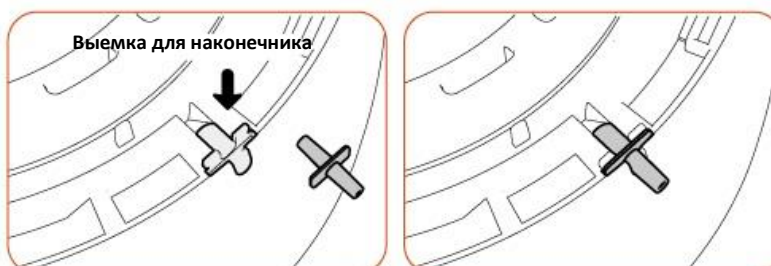

- ▶ Вырежьте 2 испарительных подкладки размером 10 X 150мм и вставьте их во внутренние выемки обзорного окошка, с двух сторон от наконечника. Так вода будет с легкостью проникать в подкладки.

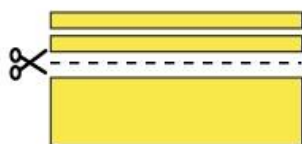
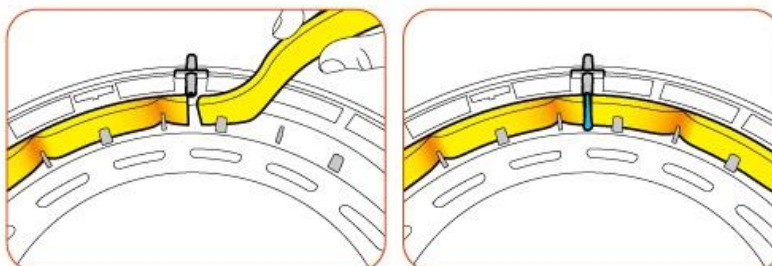

- ⚠ Максимальный/минимальный уровень увлажнения зависит от размера испарительной подкладки.

При нормальном использовании испарительная подкладка прослужит вам 4-6 месяцев, но если в устройство поступает ненадлежащее количество воды, срок службы может сократиться. (Для увлажнения рекомендуется использовать дистиллированную воду.)

Испарительная подкладка продается отдельно.

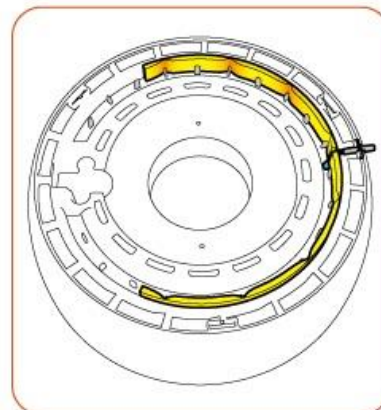

- ▶ Вставьте воздушный фильтр в нижнюю выемку поворотного диска, как показано на рисунке, за три дня до вылупления.

- ⚠ Промойте воздушный фильтр перед использованием, т.к. пыль, накопившаяся в фильтре, может препятствовать нормальной циркуляции воздуха.

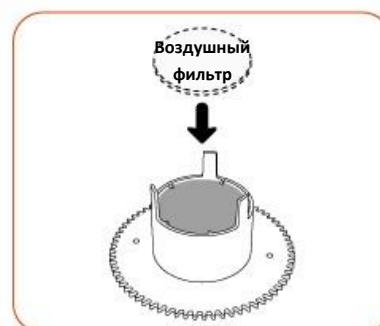

2. Перед использованием

(2) Подготовка к инкубации/Начало инкубации

► Собирайте устройство в следующем порядке: обзорное окошко, поворотный диск, главный контроллер; тремя крючками зафиксируйте контроллер и окошко (Для модели PRO 10 наконечник и АНУ продаются отдельно.)

После сборки выемки рычажка контроля воздуха и обзорного окошка должны совпадать.

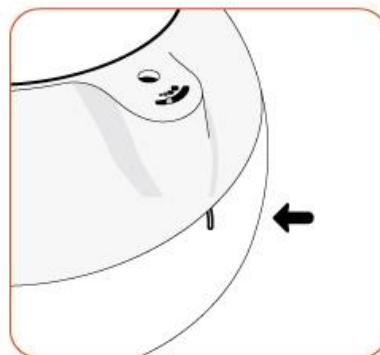

► Перед загрузкой яиц рекомендуется дезинфицировать как яйца, так и внутренние поверхности инкубатора. [См. Rcom «Разборка и очистка»] Соберите корпус (нижнюю часть) и поддон, а затем поместите туда яйца, определяя положение согласно размеру яйца.

Tip Рекомендуется выкладывать яйца острым концом к центру устройства.

► Выложите яйца и закройте обзорное окошко.

! Если обзорное окошко не закроется плотно, температура не будет повышаться.

! Перед выкладкой яиц включите устройство в тестовом режиме, чтобы проверить нормальную работу всех функций, после чего начинайте инкубацию.

► Вставьте силовой шнур и кабель АНУ* в гнезда в верхней части устройства. (*АНУ для Rcom PRO 10 продаются отдельно.)

! Внимательно подключайте силовой шнур и АНУ, чтобы не перепутать гнезда.

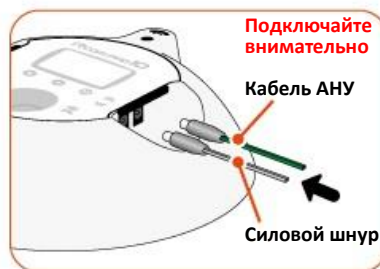

[Для модели PRO PLUS 10]

► Подсоедините силиконовую трубку со стороны «ВЫХОД» АНУ к наконечнику в устройстве, а конец трубки «ВХОД» вставьте в пластиковую бутылку.

В модели PRO PLUS 10 вода не заливается в специальное отверстие в нижней части корпуса, т.к. она оснащена автоматической насосной установкой (АНУ).

! Если силиконовая трубка плохо вставлена, подкачка воды может не работать должным образом. Никогда не трясите и не переворачивайте корпус устройства после заполнения его водой. Пролитая вода может привести к поломке инкубатора.

[Для модели PRO 10]

► Налейте воду в специальный отсек в нижней части корпуса. Через отверстие вода поступает внутрь устройства. Наполняйте отсек аккуратно, избегая перелива. При инкубации рекомендуется ежедневно проверять уровень воды и пополнять запас при необходимости.

Для модели PRO 10 АНУ продается отдельно. Ее можно купить и установить, как на модели PRO PLUS 10. После установки АНУ не наливайте воду в отсек в нижней части устройства.

Tip Пройдет некоторое время, прежде чем вода попадет внутрь устройства.

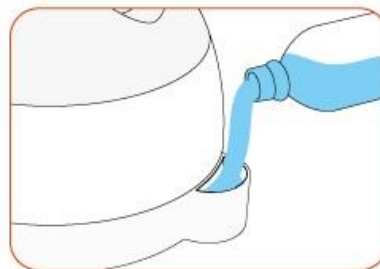
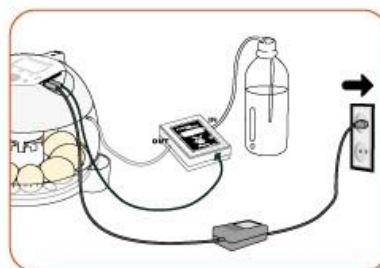

2. Перед использованием (3) АНУ (Контроль скорости/Очистка трубки/Содержание и чистка)

Как регулировать работу АНУ

- ▶ Объем воды легко регулировать с помощью АНУ.
- ▶ Если повернуть специальный болт вправо с помощью крестовой отвертки, скорость работы двигателя и объем подкачки воды повысится. При повороте в обратную сторону – уменьшаются. При чрезмерном повороте болта АНУ может быть повреждено.
- ▶ Если объем подкачки слишком большой, вода из испарительной подкладки может капать или протекать на пол, в таком случае нужно отрегулировать АНУ так, чтобы она подавала 1 каплю каждые 3 секунды.



 Устройство контролирует внутреннюю температуру, проверяя внешнюю температуру, таким образом, оно может очень медленно поднимать температуру в самом начале. (В случае высокой влажности, это может занять много времени.)

Как заменить трубку АНУ

- ▶ Поврежденная силиконовая трубка снижает объем подкачки воды или полностью прекращает ее. В таком случае необходимо заменить силиконовую трубку.

 Необходимо использовать силиконовую трубку, входящую в комплект поставки устройства или же трубку с такими же характеристиками ($\varnothing 2.6 \times 3.5$)

 Если мотор насоса работает, но не накачивает воду, или издает более громкий звук, чем обычно, возможно, силиконовая трубка износилась, перегнулась или забилась.

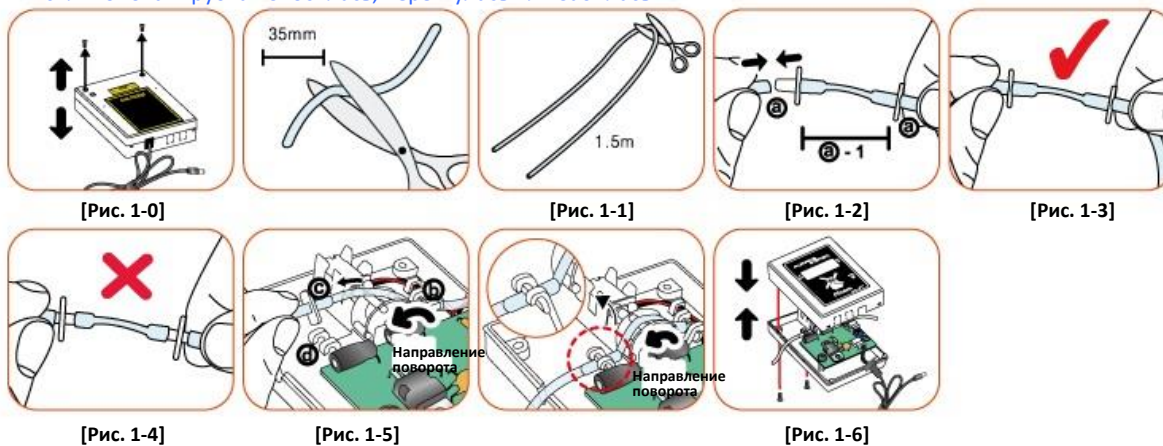

1. Отрежьте ровно 35 мм силиконового шланга и вставьте в него наконечник, как показано на рис. 1-2. (при покупке продукт обычно собран, как на рис. а-1.)
2. Отрежьте силиконовую трубку необходимой длины от 1.5 м шланга, как показано на рис. 1-1 и вставьте наконечник а.
3. Трубка, правильно одетая на наконечники, выглядит, как на рис. 1-3. Если вы вставили наконечник не полностью, как на рис. 1-4, устройство не будет работать правильно.
4. Ослабьте два болта на корпусе АНУ, как показано на рис. 1-0, и вставьте собранную силиконовую трубку с наконечником, как на рис. 1-3, как показано на рис. 1-5.
5. Возьмите часть с на рис. 1-5 и потяните за силиконовую трубку, чтобы она вошла в часть d. (силиконовая должна быть плотной, но не слишком тугий)
6. Расправьте вход и выход трубки, чтобы она не была натянута. Вставьте трубку в желоб и закройте корпус. Убедитесь, что ни трубка, ни провода не зажаты. См. рис. 1-6.

*Если АНУ не работает, проверьте вход и выход еще раз, проверьте, вращается ли мотор влево рис. 1-5, а длина силиконовой трубки составляет ровно 35 мм и она расположена точно, как на рис. 1-3.

Хранение и очистка АНУ

- ▶ Не мойте устройство водой, протирайте мягкой тканью.
 - ▶ Силиконовая трубка может прилипнуть и заблокировать отверстие. В такой ситуации отсоедините трубку от устройства, слейте воду и установите ее так, чтобы она не склеивалась и не перекручивалась. АНУ необходимо отсоединить.
- В случае разборки при блокировке трубки, потяните за забитую часть силиконовой трубки или расклейте ее, вводя воду.

Режимы инкубации

Rcom PRO 10 Rcom PRO PLUS	Автоматическая инкубация		+ и - (выбор птиц)
			OK на 2 сек (автомат. инкубация)
			Настройка температуры
			Настройка влажности
			Настройка вращения яиц
			Цикл вращения яиц
			Цикл охлаждения
			Количество дней инкубации
			Начало инкубации
	Ручная настройка инкубации	Выбор птиц	

- ▶ При нажатии на значок (кнопку) просвечивания при выборе меню, пользователь может вернуться к предыдущему шагу.

Начало автоматической инкубации

- ▶ При подключении силового шнура в розетку, включится ЖК-дисплей, и устройство начнет работать.

 При первом запуске устройство может присутствовать легкий запах, но это нормально.

- ▶ На ЖК-дисплее начнет мигать значок птицы. Переключаться между разными видами птиц можно с помощью кнопок + и -. Выберите вид птицы для инкубации.

- ▶ После выбора вида птицы нажмите кнопку OK примерно на 2 секунды, пока мигает значок, после чего включится внутреннее освещение, раздастся звуковой сигнал и устройство начнет работать.

- ▶ Выбор вида птицы определяет оптимальные условия необходимые для инкубации данного вида: температуру, влажность и поворот яиц, которые в дальнейшем поддерживаются автоматически, но пользователь может при необходимости менять установки.

- ▶ Установленные показатели вступают в силу примерно спустя 1-2 часа после включения устройства.

*Инкубатор регулирует внутреннюю температуру, но, в некоторых ситуациях, внешняя температура оказывает влияние, и устройство очень медленно осуществляет нагрев.



3. Инкубация / Настройки функций

(3) Запуск ручной (другие птицы) инкубации

Инкубация в ручном режиме (другие птицы)

► В данном режиме температура, влажность и поворот яиц устанавливаются согласно профессиональным рекомендациям по инкубации.

► Выберите режим «Другие птицы», нажимая кнопки + или -, и нажмите ОК, чтобы запустить режим настроек.

► Температура, влажность, угол и цикл вращения можно настроить с помощью кнопок + и -, а уровень показателей сохраняются с помощью кнопки ОК.

[Настройка температуры]

► TEMP (температура) показана на дисплее, мигает значок 37,5°C. Установите желаемую температуру с помощью кнопок + и -, а затем нажмите ОК, чтобы перейти к настройке влажности.

[Диапазон настройки: 20-42°C (68-107,6°F)]

[По умолчанию: 37,5°C (99,5°F)]

► Нажатие кнопки просвечивания во время настройки вернет вас в предыдущий пункт меню.

[Настройка влажности]

► HUM1 (влажность) показана на дисплее, мигает значок 45%. Установите желаемый уровень влажности с помощью кнопок + и -, а затем нажмите ОК, чтобы перейти к настройке угла вращения.

[Диапазон настройки: 0В 20-70%]

[По умолчанию: 0В 45%]

► Когда установлена влажность менее 20%, начинает мигать значок ВЫКЛ, что означает отключение функции увлажнения.

► Нажатие кнопки просвечивания во время настройки вернет вас в предыдущий пункт меню.

 За три дня до вылупления уровень влажности поднимается до 65%. Это автоматически запрограммированная функция, способствующая вылуплению, а не ошибка устройства.

 Заводские настройки температуры и влажности воздуха соответствуют международным стандартам. При необходимости их можно сбросить, но мы не рекомендуем это делать. Для проверки показателей инкубатора не используйте обычные термометры и гигрометры, доступные на рынке, они могут неточно отображать показатели или быть не верно откалиброваны. Воспользуйтесь эксклюзивным гигрометр/термометром Rcom Digilog 3.



[Настройка угла вращения яиц]

► ANGL (угол вращения яиц) показана на дисплее, мигает значок 10с. Установите желаемое время вращения с помощью кнопок + и -, а затем нажмите ОК, чтобы перейти к настройке цикла вращения.

[Диапазон настройки: 0-60 сек, одно нажатие = 1 сек, при настройке RND вращение будет происходить в случайном порядке]

[По умолчанию: 10 сек]

► Нажатие кнопки просвечивания во время настройки вернет вас в предыдущий пункт меню.

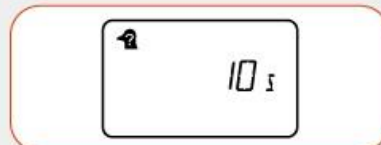

3. Инкубация / Настройки функций

(3) Запуск ручной (другие птицы) инкубации

[Настройка цикла вращения яиц]

► INTV (цикл вращения яиц) показана на дисплее, мигает значок 60 мин. Установите желаемый цикл с помощью кнопок + и -, а затем нажмите ОК, чтобы перейти к настройке влажности.

[Диапазон настройки: 10-360 мин с шагом 10 минут]

[По умолчанию: 60 мин]



Вращение яиц приостанавливается за 3 дня до вылупления. Это автоматически запрограммированная функция, способствующая вылуплению, а не ошибка устройства.

► Нажатие кнопки просвечивания во время настройки вернет вас в предыдущий пункт меню.

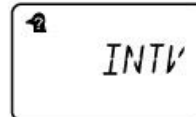

[Настройка цикла охлаждения]

► COOL (охлаждение) показана на дисплее, мигает значок 0 часов.

Установите желаемый цикл охлаждения с помощью кнопок + и -, а затем нажмите ОК, чтобы перейти к настройке угла вращения.

[Диапазон настройки: 0-6 часов с шагом 1 час]

[По умолчанию: 0 часов]



Для чего нужна функция охлаждения? Для охлаждения в установленном в рамках 24 часов время. Периодическое охлаждение способствует успешному вылуплению, но вам необходимо проконсультироваться со специалистом по разведению, чтобы применять эту функцию.

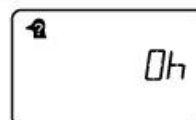

[Настройка количества дней инкубации]

► DAY (количество дней до вылупления) показана на дисплее, мигает значок D-25. Установите желаемое количество дней с помощью кнопок + и -, а затем нажмите ОК, чтобы перейти к настройке влажности.

[Диапазон настройки: 1-50 дней]

[По умолчанию: 25 дней]

► Нажатие кнопки просвечивания во время настройки вернет вас в предыдущий пункт меню.

► Как установить непрерывную инкубацию:

Повышайте количество дней до 50, затем нажмите + еще раз, на экране высветится значок «--», нажав ОК, вы установите непрерывную инкубацию.



Что такое непрерывная инкубация?

Эта функция, позволяющая продолжить работу устройства с уже настроенными параметрами инкубации, независимо от количества дней инкубации.



3. Инкубация / Настройки функций

(4) Ручное увлажнение и наполнение водой Rcom PRO 10
 (5) Прекращение инкубации
 (6) Перенастройка условий инкубации во время инкубации

Ручное увлажнение и наполнение водой Rcom PRO 10

- ▶ Налейте воду в отсек в главном корпусе (нижняя часть).
- ▶ Во время инкубации ежедневно проверяйте, есть ли в отсеке вода, и своевременно пополняйте запасы.
- ▶ Если вы хотите проводить инкубацию при низкой влажности, заполните только внутреннюю камеру А, соединенную с отсеком для воды.

[ОВ 45% или менее]

Если влажность в инкубационном зале выше установленного уровня, откройте рычаг забора воздуха, чтобы выровнять уровень.

- ▶ Если вы хотите проводить инкубацию при высокой влажности, заполните обе камеры А и В.

[ОВ 45% или выше]

Если влажность в инкубационном зале ниже установленного уровня, закройте рычаг забора воздуха.



Прекращение инкубации

- ▶ Нажатие кнопки – в течение 3 секунд прекращает инкубацию.

Перенастройка условий инкубации во время инкубации

- ▶ Одновременно нажмите кнопки + и – во время инкубации, чтобы переустановить условия инкубации, замигает значок температуры.

▶ При изменении параметров температуры, показатели изменяются нажатием кнопок + и -, а нажатие кнопки ОК сохраняет настройки и переходит на следующий этап (температура, влажность, поворот яиц, цикл вращения яиц, количество дней инкубации).

▶ Нажатие кнопки просвечивания во время настройки вернет вас в предыдущий пункт меню. Дисплей возвращается в режим отображения параметров инкубации, если кнопка не нажата в течение 10 секунд.

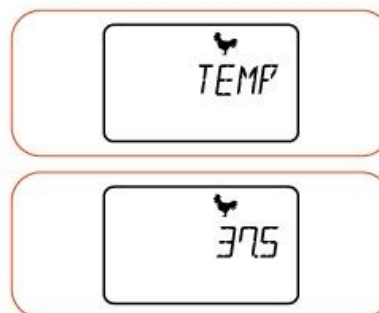

Функция извещения о высокой/низкой температуре (опция)



Для чего нужна функция извещения о высокой/низкой температуре?
Это функция, оповещающая пользователя, о ненормально высокой или низкой внутренней температуре устройства.

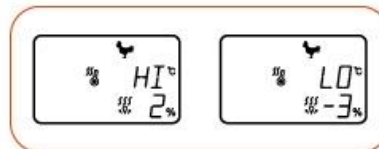

▶ Звуковой сигнал включается в случае ненормальной температуры, на дисплее отображается текущая температура и отметка, низкая она или высокая относительно установленного показателя.

⚠ Сигнал оповещения звучит в течение 1 минуты и автоматически выключается, а значок на дисплее отображается до тех пор, пока не будет нажата кнопка ОК. (Пример: при извещении о температуре на 2°C выше, на дисплее отображается текущая температура и +2.0 / при извещении о температуре на 3°C ниже, на дисплее отображается текущая температура и -3.0)

[Как установить извещение о ненормально высокой температуре]

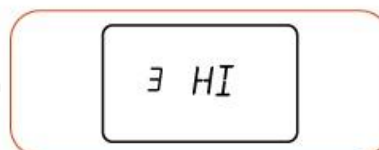

* Эта функция будет оповещать вас, когда внутренняя температура устройства выше установленного показателя.

▶ Диапазон настройки: 0,0-5,0°C (0-5°F) [По умолчанию: 2°C]

▶ При одновременном нажатии кнопок + и ОК в течение 3 секунд появится значок OPTN (опции).

▶ Нажимая кнопки + или -, выберите 3.HI и нажмите ОК, чтобы вернуться в меню установку ненормально высокой температуры.

▶ Установив показатель с помощью кнопок + или - и нажав ОК, вы сохраните выбранные показатели.

▶ Нажатие кнопки просвечивания во время настройки вернет вас в предыдущий пункт меню.

[Как установить извещение о ненормально низкой температуре]

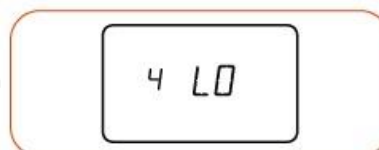

* Эта функция будет извещать вас, когда внутренняя температура устройства ниже установленного показателя.

▶ Диапазон настройки: 0,0- -5,0°C (0-5°F) [По умолчанию: -3°C]

▶ При одновременном нажатии кнопок + и ОК в течение 3 секунд появится значок OPTN (опции).

▶ Нажимая кнопки + или -, выберите 4.LO и нажмите ОК, чтобы вернуться в меню установку ненормально низкой температуры.

▶ Установив показатель с помощью кнопок + или - и нажав ОК, вы сохраните выбранные показатели.

▶ Нажатие кнопки просвечивания во время настройки вернет вас в предыдущий пункт меню.

Как переключаться с градусов Цельсия на Фаренгейт (опция)

▶ При одновременном нажатии кнопок + и ОК в течение 3 секунд появится значок OPTN (опции).

▶ Нажимая кнопки + или -, выберите 5.C/F и нажмите ОК, чтобы вернуться в меню выбора Цельсия/Фаренгейта.

▶ При нажатии ОК после выбора °C = смена на градусы по Фаренгейту.

▶ При нажатии ОК после выбора °F = смена на градусы по Цельсию.

[По умолчанию: °C]

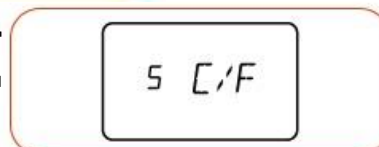

°C = 5/9 (°F - 32)

▶ Нажатие кнопки просвечивания во время настройки вернет вас в предыдущий пункт меню.

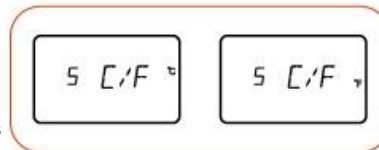

3. Инкубация / Настройки функций

(7) Дополнительные функции

Подсветка ВКЛ – ВЫКЛ индикация (опция)

- ▶ При одновременном нажатии кнопок + и ОК в течение 3 секунд появится значок OPTN (опции).
- ▶ Нажимая кнопки + или -, выберите 6.V.Lt и нажмите ОК, чтобы вернуться в меню настройки подсветки.
- ▶ Установив показатель ВКЛ или ВЫКЛ с помощью кнопок + или – и нажав ОК, вы сохраните выбранные показатели. При выборе режима индикация подсветка включается на 30 секунд, при нажатии кнопок или срабатывает звуковой сигнал. [По умолчанию: ВКЛ]
- ▶ Нажатие кнопки просвечивания во время настройки вернет вас в предыдущий пункт меню.

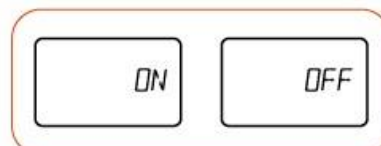

ВКЛ – ВЫКЛ внутреннюю подсветку (опция)

- ▶ При одновременном нажатии кнопок + и ОК в течение 3 секунд появится значок OPTN (опции).
- ▶ Нажимая кнопки + или -, выберите 7.l.nL и нажмите ОК, чтобы вернуться в меню настройки внутренней подсветки.
- ▶ Установив показатель ВКЛ или ВЫКЛ с помощью кнопок + или – и нажав ОК, вы сохраните выбранные показатели. [По умолчанию: ВКЛ]
- ▶ Нажатие кнопки просвечивания во время настройки вернет вас в предыдущий пункт меню.

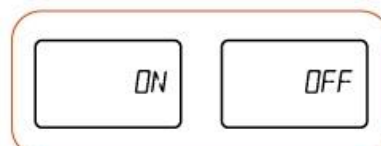
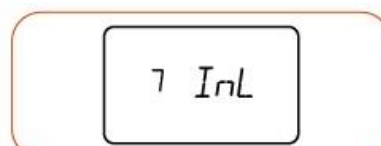

ВКЛ – ВЫКЛ ЗВУК (опция)

- ▶ При одновременном нажатии кнопок + и ОК в течение 3 секунд появится значок OPTN (опции).
- ▶ Нажимая кнопки + или -, выберите 8.Snd и нажмите ОК, чтобы вернуться в меню настройки звуков.
- ▶ Установив показатель ВКЛ или ВЫКЛ с помощью кнопок + или – и нажав ОК, вы сохраните выбранные показатели. [По умолчанию: ВКЛ]
- ▶ Нажатие кнопки просвечивания во время настройки вернет вас в предыдущий пункт меню.

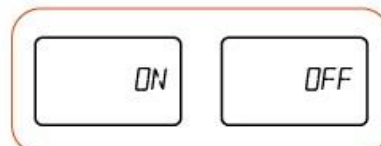
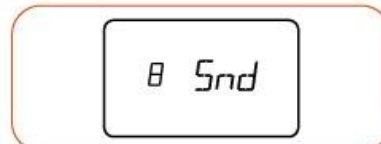

Отображение информации (опция)

- ▶ При одновременном нажатии кнопок + и ОК в течение 3 секунд появится значок OPTN (опции).
- ▶ Нажимая кнопки + или -, выберите 9.l.info и нажмите ОК для отображения базовой информации об устройстве.

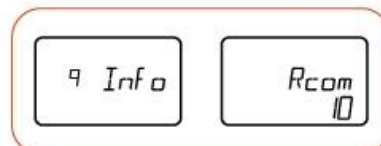

Выход из меню опций

- ▶ При одновременном нажатии кнопок + и ОК в течение 3 секунд появится значок OPTN (опции).
- ▶ Нажимая кнопки + или -, выберите 0.ESC и нажмите ОК для выхода из меню опций.



- (8) Сброс до заводских настроек (9) Функция уведомления об отключении электропитания
 (10) PRO PLUS 10: принудительное включение насоса увлажнителя
 (11) Проверка просвечиванием

3. Инкубация / Настройки функций

PRO PLUS 10 & PRO 10

Сброс до заводских настроек

- ▶ Если были введены неверные показатели, используйте функцию сброса до заводских настроек, чтобы вернуть первоначальные показатели.
- ▶ Нажмите кнопку OK при включении устройства, на дисплее отобразится RST, и произойдет сброс до заводских настроек. (значения по умолчанию)



Функция уведомления об отключении питания

- ▶ Замигает значок  на дисплее и включится звуковой сигнал продолжительностью 10 секунд во время инкубации. При нажатии кнопки OK звуковой сигнал отключается, а значок исчезает.





PRO PLUS 10: принудительное включение насоса увлажнителя

- ▶ Проверить мотор насоса можно, нажав кнопку + в течение 5 секунд во время работы.
- ▶ Проверить мотор насоса в течение 2 минут можно, нажав кнопку + в течение 10 секунд во время работы. В это время мотор насоса работает даже без непосредственного нажатия кнопки.

 Если вы нажмете любую кнопку в течение 2 минут непрерывной работы насоса, операция приостановится.

Проверка просвечиванием

 Проверка просвечивание позволяет увидеть состояние эмбриона в яйце. Если в скорлупе появились микротрещины, внутрь яйца могут проникнуть микробы, вследствие чего начнется разложение. Такое яйцо может заразить другие яйца, поэтому мы рекомендуем проводить проверку просвечиванием в темном помещении, чтобы выбрать все хорошие яйца.

 **Никогда не смотрите непосредственно на светодиодную лампу, кроме как в процессе просвечивания (проверки яиц).**

- ▶ Для лучшего обзора просвечивание необходимо проводить в темном помещении.
- ▶ Осторожно поднимите главный контроллер за ручку корпуса (верхней части) и достаньте яйцо для просвечивания.
- ▶ Поместите широкую часть яйца в зону просвечивания на корпусе (в верхней части), нажмите на кнопку просвечивания и рассмотрите внутренности яйца (эмбрион, сосуды). В целях безопасности свет включится через 0,5 секунд после нажатия кнопки.

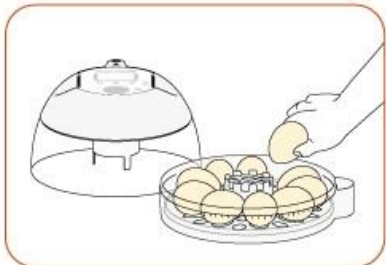

 **Осмотр яиц можно проводить невооруженным глазом, начиная с 5-7 дня инкубации. Если эмбрион и сосуды не просматриваются, яйцо не было оплодотворено, и его можно убирать из инкубатора. Если скорлупа слишком толстая или темная, проводить такую проверку будет сложнее. Светлые яйца (например, утиные) просматриваются лучше.**

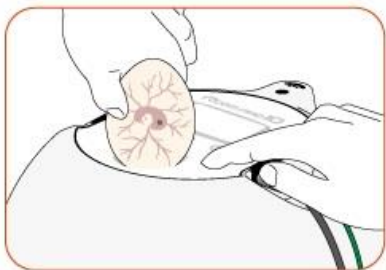
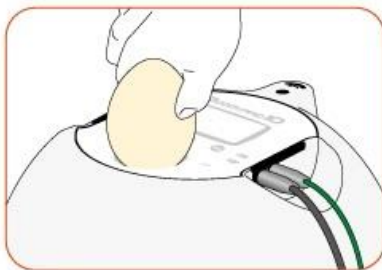

 **Длительность нахождения яйца вне инкубатора при просвечивании не должна превышать 10 минут даже в теплом помещении. Никаким образом не воздействуйте на яйцо: эмбрион может погибнуть из-за сильной тряски или резких поворотов.**

 Слишком частое просвечивание может привести к неудачному вылуплению.

3. Инкубация / Настройки функций

Контроль влажности и вентиляции при инкубации

- ▶ Влажность необходимо отрегулировать перед вылуплением, чтобы скорлупа не высохла или не стала слишком твердой.
- ▶ Не рекомендуется часто открывать крышку в период вылупления. Если крышка будет часто открываться, уровень влажности будет резко снижаться, а его восстановление займет длительное время.



* Если температура внутри устройства 37°C (98,6°F) или выше, а температура инкубационного зала ниже, ОВ может не достичь уровня 65%. Показатель может колебаться в пределах $\pm 5\%$, что не влияет на вылупление.

- ▶ Необходимо контролировать влажность особенно тщательно за 1-2 дня до вылупливания, в это время нужно поднять уровень влаги. При инкубации водоплавающей птицы, ОВ должна быть 45-55%, для домашней птицы – 40-45%, для попугаев 35-45%. И для всех видов птиц влажность за день до вылупления должна составлять 65% или выше.

* Рычаг контроля воздуха (вентиляция): позволяет впустить свежий воздух, снижая уровень изоляции. Откройте отверстия для поступления воздуха, когда скорлупа начнет трескаться.

 Каждые 3 дня проверяйте уровень воды. Если он низкий, долейте воду. Рекомендуется использовать дистиллированную или очищенную воду, нежели воду из фильтра, смягчителя или грунтовую воду.

* Испарительная подкладка является расходным материалом. Ее можно приобрести отдельно.

После вылупливания

- ▶ Вылупление в инкубаторе приводит к накоплению бактерий и может вызвать заражение. Пыль, остатки перьев, скорлупа и экскременты могут спровоцировать поломку устройства, которая не покрывается гарантией. Рекомендуем приобрести камеру для вылупления Rcom.

 Не растите птенцов в инкубаторе. Это может привести к поломке и платному ремонту даже в рамках гарантийного периода. Для птенцов, в первые дни жизни, необходим брудер с тепловым излучением. (После вылупления переместите цыплят в брудер.)

 Камера для вылупления: место для вылупления, которое используется за 1-3 дня до вылупления. (Rcom KINGSUR BROODER)

Брудер: устройство оборудованное всем необходимым для поддержания жизни, в которое помещают только что рожденных цыплят, например, Rcom KINGSUR BROODER/Rcom BIRD BROODER&ICU.

- ▶ Корм для маленьких птенцов различается по типам, поэтому мы рекомендуем вам, еще до вылупления, хорошо разобраться в особенностях птиц, которых вы собираетесь выращивать.

Конденсация росы

- ▶ Во время работы устройства в связи с разницей внешней и внутренней температуры, естественным образом образуется роса. Это не связано с поломкой или неисправностью устройства.

Разборка и чистка

⚠ Необходимо отключить силовой шнур от розетки перед чисткой.

► Если не открыть крышку при выключении устройства после инкубации, влага, накопившаяся внутри устройства, испаряясь, оседает на внутренних поверхностях инкубатора и может привести к поломке устройства. Всегда открывайте обзорное окошко, чтобы снизить уровень влажности внутри устройства. Инкубатор должен быть полностью высушен перед хранением.

► Также необходимо отсоединить силовой шнур.

► Три внутренних крючка, сцепляющие обзорное окошко с главным контроллером. Надавите на них, чтобы отсоединить обзорное окошко от главного контроллера.

► Осторожно пройдитесь щеткой/кистью по внутренней части контроллера. Не прикладывайте усилий при чистке датчиков и обогревателя.

► Датчики влажности и температуры соединены, чтобы их можно было легко достать из устройства в случае поломки.

► Обзорное окошко, поворотный диск, поддон, воздушный фильтр и основной корпус (нижнюю часть) промойте теплой водой.

► Не мойте АНУ водой. Протрите ее чистой тканью.

► Протрите внешнюю сторону устройства мягкой тканью, высушите в проветриваемом помещении и соберите в порядке, обратном разборке для надлежащего хранения.

⚠ Для очистки устройства не используйте растворители и бензин. Химические реагенты могут деформировать или обесцветить устройство.

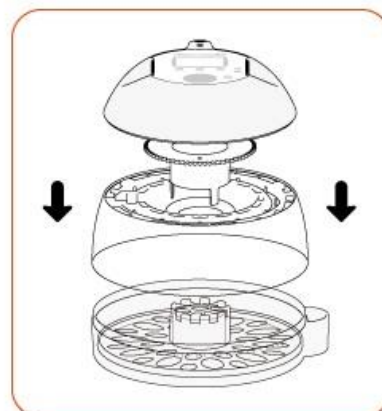
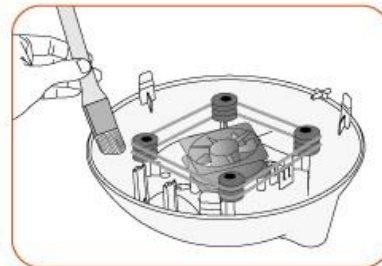
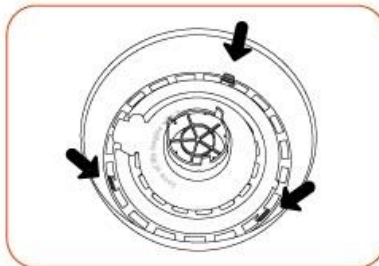
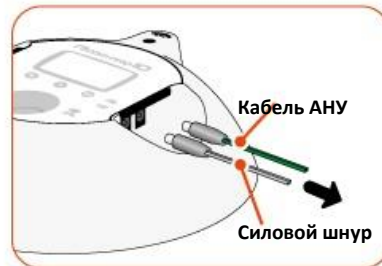
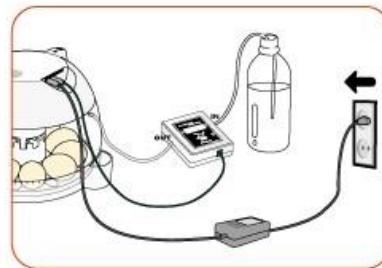









RcomECO PULS 10 /ECO 10

Rcom 10 автоматически создает наилучшие условия для инкубации, используя передовые методы цифрового контроля: инкубатор удобен и прост в использовании. Rcom 10 обеспечивает идеальные условия инкубации, а условия окружающей среды, например, температуру, влажность, должен регулировать пользователь. Правильно подобрать место установки инкубатора и все необходимое для исправной работы устройства.











Инкубатор Rcom 10 разработан для создания оптимальных условий, необходимых для инкубации яиц различных видов птиц, поэтому настоятельно рекомендуем тщательно ознакомиться с данным руководством пользователя перед эксплуатацией.

Особенности Rcom ECO PULS 10 /ECO 10

[Основные функции]

- Обтекаемый дизайн в форме яйца.  
- Прозрачное обзорное окошко.  
- Простое отсоединение электронных частей обеспечивает удобство чистки.  
- Конфигурация инкубатора рассчитана на защиту выводной камеры от попадания микробов, камера отделена от электронной части, что препятствует накоплению и размножению бактерий.  
- Переключение рычага контроля воздуха, позволяет варьировать количество воздуха в устройстве.  
- Передовые технологии управления разработаны Rcom на базе искусственного интеллекта.  
- Возможность одновременного вывода 10-15 яиц стандартного размера.  
- Обогреватель и вентилятор позволяют настраивать и поддерживать температуру.  
- Рычаг контроля воздуха обеспечивает поступление свежего воздуха извне, чтобы избежать эффекта изоляции.  
- Ручное регулирование температуры и влажности, функции настройки.  

[Удобные функции]

- Конструктивные особенности корпуса препятствуют попаданию капель воды на обзорное окошко (конденсации росы).  
- Простое отсоединение верхней части (главного контроллера) обеспечивает удобство чистки после инкубации и ремонта.  
- Отверстие для наружной подачи воды и устройство для увлажнения.  
- Поддон рассчитан на одновременную закладку разных яиц.  
- Удобный способ ручного поворота яиц.  

* Модель ECO предназначена для ручного поворота яиц. При установке дополнительного устройства для авто поворота яиц (покупается отдельно), яйца будут поворачиваться один раз в час.

1. Введение

(2) Наименование деталей и комплект

(3) Функции и дисплей

Наименование деталей

- | | |
|---------------------------------|--|
| 1. Серийный номер | 6. Поворотный диск *Опция для ECO 10 |
| 2. Главный контроллер | 7. Термометр и держатель термометра |
| 3. Рычаг управления вентиляцией | 8. Поддон для яиц *Опция для ECO 10 |
| 4. Ручка | 9. Нижняя часть корпуса |
| 5. Обзорное окошко | 10. Отсек для воды для поддержания уровня влажности. |

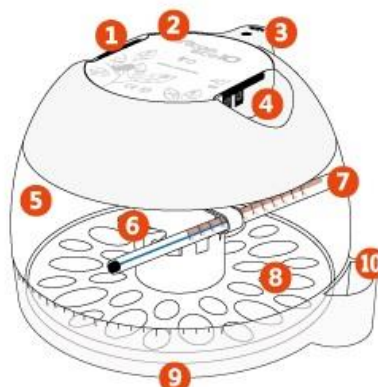

Базовая комплектация

ECO PLUS 10

*Серийный номер устройства указан слева на главном контроллере. Не сотрите и не повредите его.

*Воздушный фильтр (1 набор: 5 шт.) и испарительная подкладка продаются отдельно.

Главный контроллер	Обзорное окошко	Поворотный диск	Поддон для яиц	Нижняя часть корпуса	Адаптер, силовой шнур
Термометр	Держатель	Отвертка	Руководство	Воздушный фильтр <small>*Вставьте воздушный фильтр за 3 дня до выупливания</small>	Болты (3 шт.)
					 <small>*Модель ECO PLUS 10 оснащена ручным поворотом. Установка устройства для поворота яиц (продается отдельно) обеспечит поворот раз в час.</small>
					СВ + Двигатель поворотного диска

ECO 10

*Серийный номер устройства указан слева на главном контроллере. Не сотрите и не повредите его.

*Воздушный фильтр (1 набор: 5 шт.) и испарительная подкладка продаются отдельно.

Главный контроллер	Обзорное окошко	Поворотный диск	Адаптер, силовой шнур	Термометр	Держатель
Отвертка	Руководство	Болты (3 шт.)	Поворотный диск+Поддон для яиц+воздушный фильтр+СВ+ Двигатель поворотного диска		

Функции и дисплей

- Индикатор работы обогревателя: лампочка горит, когда работает обогрев.
- Табло настройки температуры: используется для настройки температуры.



ECO PLUS 10 & ECO 10

Что такое инкубационный зал?

Что такое инкубационный зал? Это помещение, в котором устанавливается и работает инкубатор. В силу того, что окружающая среда влияет на показатели инкубации, устройство должен быть установлено в месте с низким уровнем шума или вибрации, с температурой 22-25°C (71,6-77°F) с низкой температурной разницей. Обратите внимание на факт того, что в ночное время температура ниже. В дневное время устройство не должно подвергаться прямому воздействию солнечных лучей. В помещении не должно быть прямой вентиляции, например, кондиционера.

Подготовка/Начало инкубации

► Рассмотрите все части перед сборкой и убедитесь, что нет недостающих или поврежденных деталей. Рекомендуем не выбрасывать коробку и хранить устройство в ней.

► Для получения двухлетней бесплатной гарантии зарегистрируйте серийный номер инкубатора, написанный слева на главном контроллере на сайт Rcom.

► Прикрепите термометр к внутренней части обзорного окошка, как показано на рисунке. Используйте держатель термометра и отвертку, чтобы закрепить термометр.

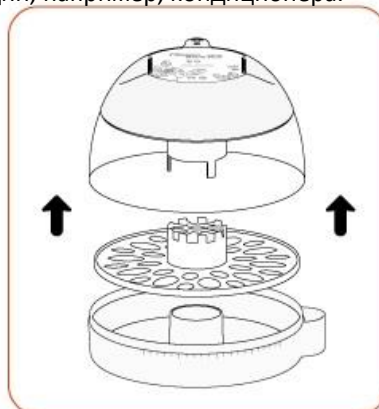

⚠ Направление установки термометра показано на рисунке. Тогда вы сможете считывать показания температуры. Осторожно установите термометр, т.к. применение силы может привести к повреждению.

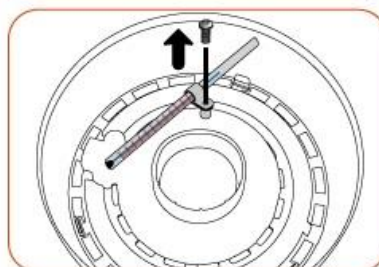
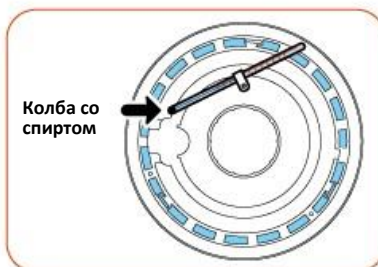

🔄 Если полоска спирта в термометре в ECO разделилась это вызвано переноской для исправления окуните термометр в очень теплую воду. Когда деления термометра дойдет до максимума, достаньте термометр из воды и убедитесь, что полоска спирта объединилась. Возможно, процедуру придется повторить. Если температура воды слишком высокая, или максимальная температура держится слишком долго, это может привести в поломке термометра.

[Для модели ECO PLUS 10]

► С внутренней стороны обзорного окошка есть три крючка, которые сцепляются с главным контроллером.

Поставьте устройство на плоский стол. Держите окошко двумя руками и начните растягивать влево и вправо, после чего крючки распянутся, и окошко можно будет легко снять с главного контроллера. Устройство легко разбирается, если потянуть окошко вверх и вниз.

► Обзорное окошко и поворотный диск фиксируются с помощью двух болтов.

⚠ Пожалуйста, закрепите детали.

► Вставьте воздушный фильтр в нижнюю выемку поворотного диска, как показано на рисунке, за 3 дня до вылупливания.

(Поворотный диск, поддон для яиц и воздушный фильтр являются дополнительными опциями для ECO 10.)

⚠ Промойте воздушный фильтр перед использованием, т.к. пыль в воздушном фильтре может препятствовать циркуляции воздуха.

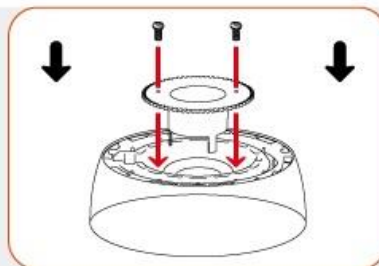
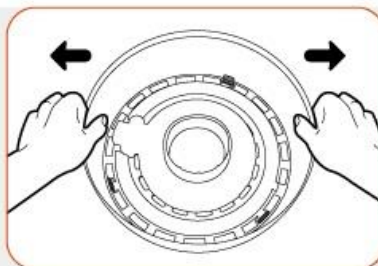

2. Перед использованием (2) Подготовка к инкубации/Начало инкубации

- ▶ Собирайте в порядке обратном разборке.
- ▶ Вставьте адаптер в соответствующее гнездо в верхней части устройства.

⚠ Шнур питания вставляйте внимательно, не перепутайте гнездо подключения.

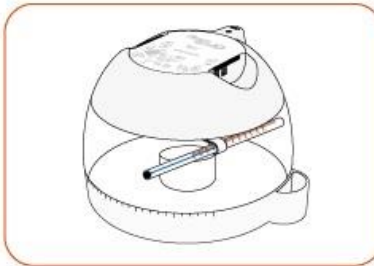

- ▶ Добейтесь корректного отображения температуры перед закладкой яиц в инкубатор. Если хотите добиться конкретной температуры, поверните рычажок настройки температуры, используя крестовую отвертку, и, таким образом, скорректируйте температуру.

- ▶ Включите силовой шнур в розетку электропитания.

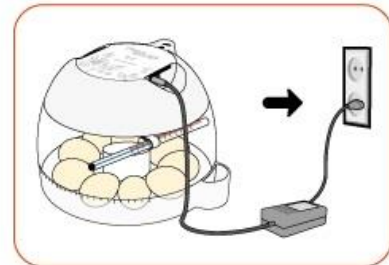

- ▶ Расположите яйца по размеру и закройте обзорное окошко.

Tip Рекомендуется выкладывать яйца острым концом к центру устройства.

⚠ Если температура не повышается, проверьте плотно ли закрыто обзорное окошко.



- ▶ Налейте воду в специальный отсек в нижней части корпуса. Силиконовая трубка обеспечит приток воды внутрь устройства. Внимательно следите, чтобы избежать перелива. При инкубации рекомендуется ежедневно проверять уровень воды и пополнять запас при необходимости.

Tip Пройдет некоторое время, прежде чем вода попадет внутрь устройства.

⚠ Никогда не трясите и не переворачивайте корпус устройства после заполнения его водой. Пролитая вода может привести к поломке устройства.

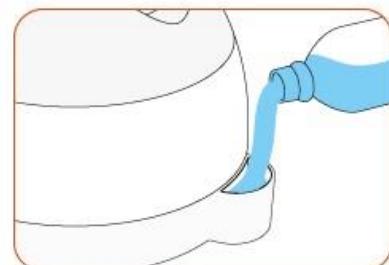

3. Инкубация / Настройки функции

ECO PLUS 10: как поворачивать яйца

- ▶ Цикл поворота яиц может варьироваться в зависимости от типа птиц. Рекомендуемый цикл – 1 раз в час. Поворачивать яйца необходимо не реже, чем раз в 3 часа.
- ▶ Возьмитесь рукой за верхнюю часть корпуса и медленно поворачивайте нижнюю часть, удерживая ее за отсек для воды. Чтобы узнать направление поворота, обратите внимание на шкалу, нанесенную в нижней части корпуса.
- ▶ Прекратите поворачивать яйца за три дня до вылупления.

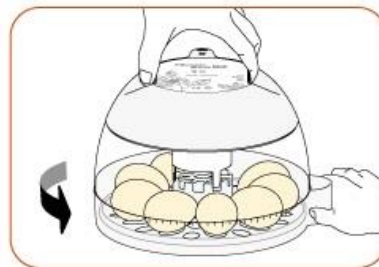

Птицы	Стандартный диаметр яйца	Шкала в нижней части Rcom 10							
		1	2	3	4	5	6	7	8
Куры	45Ø	15°	30°	45°	60°	75°	90°	105°	120°
Утки	50Ø	13°	27°	40°	53°	67°	90°	93°	106°
Перепела (внутри)	25Ø	18°	36°	53°	71°	89°	107°	125°	142°
Перепела (снаружи)	25Ø	30°	61°	91°	122°	152°	182°	213°	243°
Фазаны	35Ø	19°	38°	57°	76°	95°	114°	133°	152°



ИП С моделью ECO PLUS 10 можно использовать АНУ и автоматический поворот яиц производства Rcom.

- ▶ Если пользователь хочет приостановить вращение яиц после установки поворотного устройства, необходимо достать поворотный диск или поддон.

⚠ Не открывайте крышу в процессе вращения яиц и не роняйте яйца.

ECO 10: как поворачивать яйца

- ▶ Цикл поворота яиц может варьироваться в зависимости от типа птиц. Рекомендуемый цикл – 1 час. Поворачивать яйца необходимо не реже, чем раз в 3 часа.
- ▶ Медленно поверните каждое яйцо (руками), как показано на рисунке.
- ▶ Не рекомендуется поворачивать яйца за три дня до вылупления.

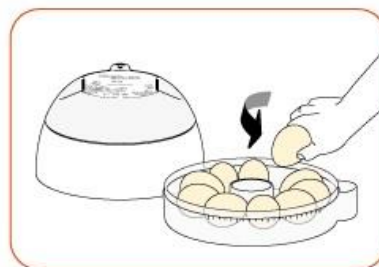

ИП С моделью ECO 10 можно использовать специально приобретенную АНУ для автоматического поворачивания яиц.

- ▶ Если пользователь хочет приостановить вращение яиц после установки поворотного устройства, необходимо достать поворотный диск или поддон.

⚠ Пожалуйста, не открывайте крышу в процессе вращения яиц и не роняйте яйца.

Ручное увлажнение и наполнение водой

▶ Налейте воду в отсек в главном корпусе (нижняя часть). Подсоединенная силиконовая трубка будет подавать воду внутрь устройства.

▶ Во время инкубации ежедневно проверяйте, есть ли в отверстии вода, и своевременно пополняйте запасы.

▶ Если вы хотите проводить инкубацию при низкой влажности, заполните только внутреннюю камеру А, соединенную с отверстием для воды.

[ОВ 45% или менее]

Если влажность в инкубационном зале выше установленного уровня, откройте рычаг забора воздуха, чтобы выровнять ее уровень.

▶ Если вы хотите проводить инкубацию при высокой влажности, заполните обе камеры А и В.

[ОВ 45% или выше]

За 3 дня до вылупления необходимо установить высокую влажность.

Если влажность в инкубационном зале ниже установленного уровня, закройте рычаг забора воздуха. (Проверяйте уровень вентиляции и влажности в процессе инкубации.)



⚠ В модели ECO нет функции автоматического регулирования влажности, потому уровень влажности в устройстве будет зависеть от внешних условий.

Настройка температуры

▶ Для установки желаемого уровня температуры используйте входящую в комплект отвертку, чтобы повернуть рычаг настройки температуры для достижения желаемого уровня.

[Рекомендуемая температура инкубации: 37,5°C (99,5°F)]

⚠ Использование неподходящей отвертки может привести к поломке рычажка настройки температуры. Не покрывается гарантией.

⚠ Рычажок настройки температуры чувствителен, потому рекомендуем поворачивать его плавно. (Сверьтесь с термометром через 10 минут после настройки температуры.)

⚠ Не кладите яйца в инкубатор, пока температура не стабилизируется в течение 1-2 часов, а затем проведите очередную настройку, слегка повысив температуру.

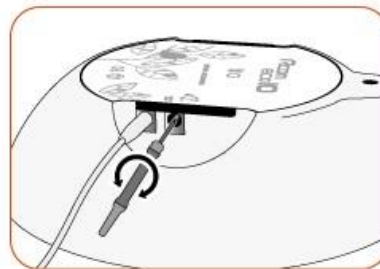

Прекращение инкубации

▶ Данный инкубатор не оборудован кнопкой включения/выключения. Устройство выключается при отключении провода от сети электропитания после завершения процесса инкубации.

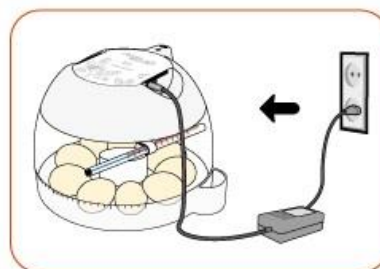

3. Инкубация / Настройки функций

(6) Контроль влажности и вентилирования во время инкубации

(7) После вылупливания / Конденсация росы

Контроль влажности и вентиляции во время инкубации

- ▶ Влажность необходимо отрегулировать перед вылуплением, чтобы скорлупа не высохла или не стала слишком твердой.
- ▶ Не рекомендуется часто открывать крышку в период вылупления. Если крышка будет часто открываться, уровень влажности резко снизится, а его восстановление займет длительное время.



* Если температура внутри устройства 37°C (98,6°F) или выше, а температура инкубационного зала ниже, ОВ может не достичь уровня 65%. Показатель может колебаться в пределах $\pm 5\%$, что не влияет на вылупливание.

- ▶ Необходимо контролировать влажность особенно тщательно за 1-2 дня до вылупления, в это время необходимо поддерживать уровень влаги. При инкубации водоплавающих птиц, ОВ должна быть 45-55%, для домашней птицы – 40-45%, для попугаев 35-45%. И для всех видов птиц влажность за день до вылупления должна составлять 65% или выше.

* Рычаг контроля воздуха (вентиляция): позволяет впустить свежий воздух, снижая уровень изоляции. Откройте отверстия для поступления воздуха, когда скорлупа начинает трескаться.

 Каждые 3 дня проверяйте уровень воды. Если он низкий, долейте воду. Используйте дистиллированную или очищенную воду.

* Испарительная подкладка является расходным материалом. Ее можно приобрести отдельно.

После вылупливания

- ▶ Вылупление в инкубаторе приводит к накоплению бактерий и может вызвать заражение. Пыль, остатки перьев, скорлупа и экскременты могут спровоцировать поломку устройства, которая не покрывается гарантией. Рекомендуем приобрести камеру для вылупливания Rcom.

 Не растите цыплят в инкубаторе. Это может привести к поломке и платному ремонту даже в рамках гарантийного периода. Для птенцов, в первые дни жизни, необходим брудер с тепловым излучением. (После вылупления переместите птенцов в брудер.)

 Камера для вылупления: место для вылупления, которое используется за 1-3 дня до вылупления. (Rcom KINGSUR BROODER)

Брудер: устройство оборудованное всем необходимым для поддержания жизни, в которое помещают только что рожденных цыплят, например, Rcom KINGSUR BROODER/Rcom BIRD BROODER&ICU.

- ▶ Корм для маленьких птенцов различается по типам, поэтому мы рекомендуем вам, еще до вылупления, хорошо разобраться в особенностях птиц, которых вы собираетесь выращивать.

Конденсация росы

- ▶ Во время работы инкубатора в связи с разницей внешней и внутренней температуры, естественным образом образуется роса. Это не связано с поломкой или неисправностью устройства.

Разборка и чистка

⚠ Необходимо отключить силовой шнур от розетки перед чисткой.

▶ Если не открыть крышку при выключении устройства после инкубации при высокой влажности, влага, оставшаяся внутри устройства, испаряясь, осядет на поверхностях и может привести к поломке устройства.

Всегда открывайте обзорное окошко, чтобы снизить уровень влажности внутри устройства.

▶ Инкубатор должен быть полностью высушен перед хранением.

▶ Также необходимо отсоединить силовой шнур.

▶ С помощью отвертки достаньте термометр из держателя.

▶ С внутренней стороны обзорного окошка есть три крючка, которые сцепляются с главным контроллером. Надавите на них, чтобы отсоединить обзорное окошко от главного контроллера.

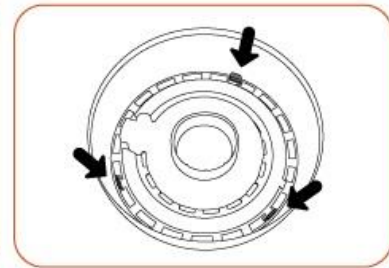
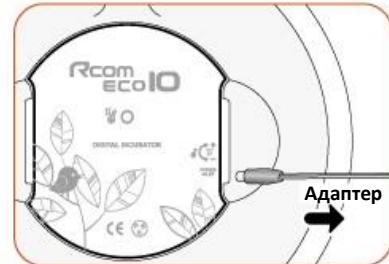
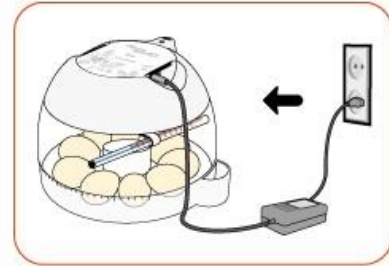
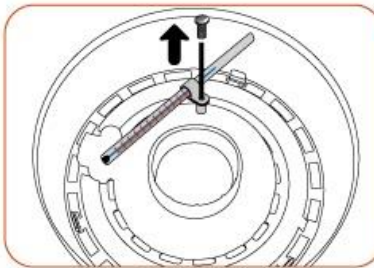

▶ Осторожно пройдитесь щеткой/кистью по внутренней части контроллера. Не прикладывайте усилий при очистке датчиков или обогревателя.

▶ Датчики влажности и температуры соединены, чтобы их можно было легко достать из устройства в случае поломки.

▶ Промойте теплой водой обзорное окошко, поворотный диск, поддон, воздушный фильтр и основной корпус (нижнюю часть).

(Поворотный диск, поддон для яиц и воздушный фильтр являются опциями для ECO 10.)

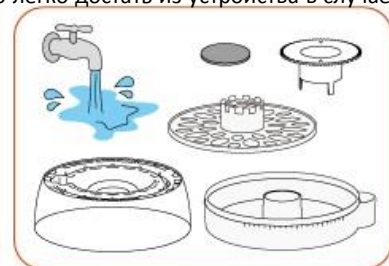
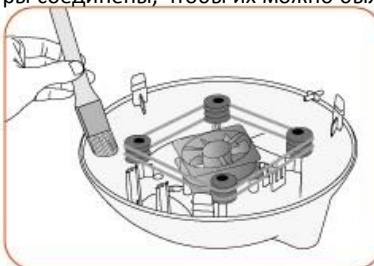

▶ Протрите внешнюю сторону устройства мягкой тканью, высушите в проветриваемом помещении и соберите в порядке, обратном разборке для надлежащего хранения.

⚠ Для очистки устройства не используйте растворители и бензин. Химические реагенты могут деформировать или обесцветить устройство.

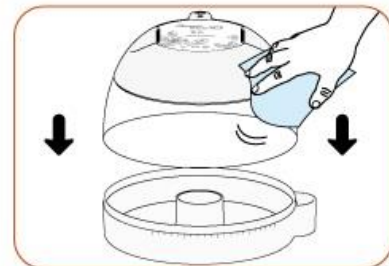

5. Информация об устройстве

(1) Часто задаваемые вопросы

Часто задаваемые вопросы

Все цифровые устройства Rcom производятся Autoelex Co., Ltd. высокоточными системами и проходят строгий контроль качества. Но в ходе распространения периодически попадают дефектные устройства. В случае возникновения проблем свяжитесь с сервисным центром или с дистрибьютором. Инкубационные системы блочно-модульные, так что только квалифицированный специалист может производить их ремонт и замену деталей.

Симптом	Возможные причины	Решение
Средний уровень вылупливания низкий	<ul style="list-style-type: none"> ▶ Яйца не оплодотворены ▶ Микробная инфекция ▶ Некорректные настройки инкубации ▶ Проблемы со здоровьем у матери ▶ Неправильный поворот яиц ▶ Сильная вибрация или шум рядом с устройством ▶ Ненадлежащая очистка воздушного фильтра ▶ Ненадлежащие условия хранения яиц (яйцо было снесено более, чем за неделю до закладки) 	<ul style="list-style-type: none"> ▶ Просветите яйцо, чтобы убедиться, что оно живо ▶ Продезинфицируйте устройство ▶ Проверьте все настройки устройства. Особенно температуру ▶ Следите за здоровьем матери ▶ Следите за поворотом яиц ▶ Переместите устройство в место, где нет шума и вибрации ▶ Очистите воздушный фильтр ▶ Храните яйца при низкой температуре 20-25°C или ниже, но не в холодильнике и не закладывайте яйца хранящиеся более недели
Цыпленок родился раньше назначенного срока или не сформировавшимся	<ul style="list-style-type: none"> ▶ Слишком высокая температура ▶ Не осуществляется поворот яиц ▶ Нездоровое яйцо 	<ul style="list-style-type: none"> ▶ Слегка снизьте температуру в устройстве. [0,5°C (1°F)] Пример: 37,5°C - 37,0°C ▶ Запустите процесс поворота яиц, чтобы убедиться, что функция включена ▶ Используйте яйца здоровых птиц
Цыпленок родился позже назначенного срока	<ul style="list-style-type: none"> ▶ Слишком низкая температура 	<ul style="list-style-type: none"> ▶ Слегка повысьте температуру в устройстве. [0,5°C (1°F)] Пример: 37,0°C - 37,5°C
Сроки вылупления цыплят слишком разнятся (если они вылупляются не одновременно, а в течение длительного промежутка времени)	<ul style="list-style-type: none"> ▶ Разный срок хранения яиц ▶ Возникает при перепаде температур при вылуплении 	<ul style="list-style-type: none"> ▶ При возможности уменьшите срок хранения яиц ▶ Устраните перепад температур, исключите попадание солнечного света, отрегулируйте температуру инкубационного зала и т.д.)
Необходима одновременная инкубация разных видов яиц	<ul style="list-style-type: none"> ▶ Уровень вылупливания снижается в связи с различными сроками вылупливания ▶ Яйца могут быть инфицированы птенцами, которые вылупятся раньше 	<ul style="list-style-type: none"> ▶ Отметьте дату начала инкубации на яйце и переместите его в брудер, согласно даты для вылупления ▶ Для таких ситуаций лучше использовать несколько инкубаторов

Нет признаков подачи питания	<ul style="list-style-type: none"> ▶ Проверьте, хорошо ли подключен силовой кабель. ▶ Проверьте, не произошел ли перепад энергии. ▶ Проверьте, все ли в порядке со штепселем. ▶ Убедитесь, что силовой шнур и шнур подключения АНУ не перепутаны. 	<ul style="list-style-type: none"> ▶ Попробуйте снова включить шнур в сеть. ▶ Проверьте, работают ли другие электрические приборы. ▶ Попробуйте подключить устройство в другую розетку. ▶ Вставьте шнуры в правильные гнезда.
Температура слишком высокая / низкая	<ul style="list-style-type: none"> ▶ Проверьте температуру. ▶ Проверьте, работает ли вентилятор. 	<ul style="list-style-type: none"> ▶ Установите желаемый уровень температуры. ▶ Выключите устройство из розетки и очистите лопасти вентилятора с помощью щетки или кисти.
Влажность слишком низкая / высокая	<ul style="list-style-type: none"> ▶ Убедитесь, что в устройстве достаточно воды. ▶ Проверьте настройки влажности. <При низкой> ▶ Проверьте, достаточно ли в устройстве воды. ▶ Проверьте, хорошо ли закрыто обзорное окошко. <При высокой> ▶ Проверьте условия в помещении, где находится устройство. ▶ Проверьте, не влажный ли поддон. 	<ul style="list-style-type: none"> ▶ Пополните запас воды. ▶ Установите желаемый уровень влажности. ▶ Попробуйте сбросить устройство до заводских настроек. <При низкой> ▶ Залейте воду. ▶ Убедитесь, что окошко закрывается плотно. <При высокой> ▶ Отрегулируйте условия в помещении, где находится устройство. ▶ Вылейте воду из поддона.
Устройство издает странные звуки *Устройство должно издавать только звук работающего вентилятора.	<ul style="list-style-type: none"> ▶ Проверьте, нет ли в устройстве посторонних предметов. ▶ Проверьте, не вибрирует ли дно, и было ли устройство установлено ровно. ▶ Проверьте, нет ли посторонних предметов в вентиляторе. 	<ul style="list-style-type: none"> ▶ Удалите лишние предметы из устройства. ▶ Переместите устройство в подходящее место, на ровную поверхность. ▶ Выключите устройство из розетки и очистите вентилятор с помощью щетки или кисти.
В устройстве собирается роса *В условиях повышенной влажности может образовываться роса.	<ul style="list-style-type: none"> ▶ Проверьте, не слишком ли низкая температура в месте установки устройства. 	<ul style="list-style-type: none"> ▶ Отрегулируйте условия в помещении, где находится инкубатор.

⚠ Пожалуйста, эксплуатируйте устройство надлежащим образом и проводите проверку исправности инкубатора, прежде чем помещать туда яйца. При инкубации дорогостоящих яиц вам, возможно, будет необходимо провести проверку или настройку внутренней температуры, чтобы предотвратить проблемы. Пожалуйста, используйте высокоточный поверочный термометр (Гигрометр/термометр Rcom Digilog 3).

PRO PLUS 10 / PRO 10

Номинальное напряжение	DC 12 [В] 3 [А]
Потребление энергии	макс 36[Вт], среднее 21[Вт]
Рамки настройки температуры	20-42 [°C] / 68-107,6 [°F]
Рамки настройки влажности	20-70 [%] (может варьироваться в зависимости от внешних факторов)
Вместительность	для куриных яиц - 10 [шт.], для перепелиных яиц – 30 [шт.]
Вес устройства	вес нетто 1,5 [кг], вес брутто 2,5 [кг]
Размер устройства	(ш)25,9 x (д)23,65 x (в)17,2 [см]

ECO PLUS 10 / ECO 10

Номинальное напряжение	DC 12 [В] 3 [А]
Потребление энергии	макс 36[Вт], среднее 21[Вт]
Диапазон настройки температуры	33-39 [°C] / 91,4-102,2 [°F] (Может варьироваться в зависимости от внешних факторов)
Вместительность	для куриных яиц - 10-15 [шт.], для перепелиных яиц – 30-48 [шт.]
Вес устройства	вес нетто 1,3 [кг], вес брутто 2,3 [кг]
Размер устройства	(ш)25,9 x (д)23,65 x (в)17,2 [см]

*** СРАВНЕНИЕ**

	Функция настройки температуры	Функция настройки влажности	Функция просвечи вания	Поворот яиц	АНУ (Автоматическая насосная установка)
PRO PLUS 10	Автоматически	Автоматически	О	Автоматически	О
PRO 10	Автоматически	Ручная	О	Автоматически	Х (опция)
ECO PLUS 10	Ручная	Ручная	Х	Ручная (устройство для автоматического поворота яиц - опция) Ручное поворачивание без разборки	Х (опция)
ECO 10	Ручная	Ручная	Х	Ручная (устройство для автоматического поворота яиц - опция) Ручное поворачивание без разборки	Х (опция)

При регистрации серийного номера инкубатора на сайте Rcom гарантийный период продлевается до 2 лет. (При отказе от регистрации гарантийный период составляет 1 год, но для мотора поворота яиц и вентилятора срок гарантии составит 1 год даже при регистрации.)

* ПРОЦЕДУРА РЕГИСТРАЦИИ УСТРОЙСТВА

1. На сайте Rcom выберите язык.
2. Нажмите на раздел «Служба поддержки» в правом верхнем углу.
3. Нажмите «Регистрация пользователя устройства»
4. Заполните все поля регистрационной формы.
5. Регистрация завершена.

Или внесите свои данные на сайте.Rcom

1. Нажмите «Login» (войти) в верхнем правом углу.
2. Выберите «Мои данные» в верхнем правом углу.
3. Нажмите «YES» (да), когда увидите вопрос «Вы купили устройство».
4. Заполните необходимые информационные поля.

Для регистрации на сайте вам необходимо будет указать следующие данные.

1. Ваше имя.
2. Адрес, номер телефона и адрес электронной почты.
3. Название и серийный номер вашего устройства.
4. Дата покупки и наименование магазина, в котором вы приобрели устройство.

Типы повреждений	Компенсация	
	В течение гарантийного периода	По истечению гарантийного периода
Поломка или нарушение работы во время надлежащего использования.	Бесплатный ремонт	Платный ремонт
Поломка или нарушение работы по вине или неосторожности пользователя.	Платный ремонт	
<ul style="list-style-type: none"> - Поломка, вызванная природными катаклизмами (пожар, потоп, утечка газа, землетрясения, шторм и т.д.) - Замена деталей, которые изнашиваются при эксплуатации. - Поломка, вызванная перебоями электричества или дефектом переходника. - Поломка, вызванная осуществлением ремонта неквалифицированным человеком - Поломка, вызванная внешними причинами, не связанными с дефектами устройства - Поломка, вызванная эксплуатацией при неподходящем номинальном напряжении - Поломка, вызванная использованием расходных материалов и дополнительных комплектующих, выпущенных другим производителем - Поломка, вызванная падением при перемещении - Поломка, вызванная отказом от проведения очистки / Поломка, вызванная использованием загрязненной воды / Поломка, вызванная халатностью при эксплуатации / Очевидная ошибка пользователя - Поломка, возникшая при эксплуатации способом, отличным от описанного в данном руководстве 		



Успешный исход инкубации зависит от множества различных факторов.

Производитель и дистрибьютор не несут ответственности за неудачный исход инкубации дорогостоящих яиц, смерть животного или порчу имущества, вызванные халатным отношением, самостоятельным ремонтом, покраской, ненадлежащим использованием, перепадом электричества. При инкубации попугаев или дорогостоящих птиц выверите внутреннюю температуру перед использованием. Настоятельно рекомендуем тщательно ознакомиться с данным руководством пользователя перед началом использования, чтобы избежать проблем.