



# РУКОВОДСТВО ПОЛЬЗОВАТЕЛЯ



Guangzhou PawGether Pet Product Technology Co., Ltd  
Адрес: Юнит 106-107, №13 Шаньчжуннаньэ, Хайчжу, Гуанчжоу,  
Гуандун, Китай, 510000  
Тел. : +86 400-600-2707  
Сайт : [www.pawgether.cn](http://www.pawgether.cn)  
Email : [business@pawgether.cn](mailto:business@pawgether.cn)

Производитель оставляет за собой право на внесение изменений в конструкцию, дизайн и комплектацию прибора без дополнительного уведомления об этих изменениях.  
Товар сертифицирован.

Полную информацию о сертификате вы можете получить у продавца.

Импортер/организация, уполномоченная на принятие претензий на территории России: ООО «ГЛОБАЛ ТОРГ», 115054 г. Москва ул. Большая Пионерская д. 40 стр. 1, оф. 6.  
тел. +7 (495) 902-57-87.

Гарантийный срок – 1 год.

Гарантийное обслуживание осуществляется согласно прилагаемому гарантийному талону.  
Гарантийный талон и инструкция по эксплуатации является неотъемлемыми частями данного изделия.



Загрузить приложение



Сайт

**СЕРИЯ GREEN**

**НАСТОЛЬНЫЙ  
АКВАРИУМ**

GR Mini/Minis

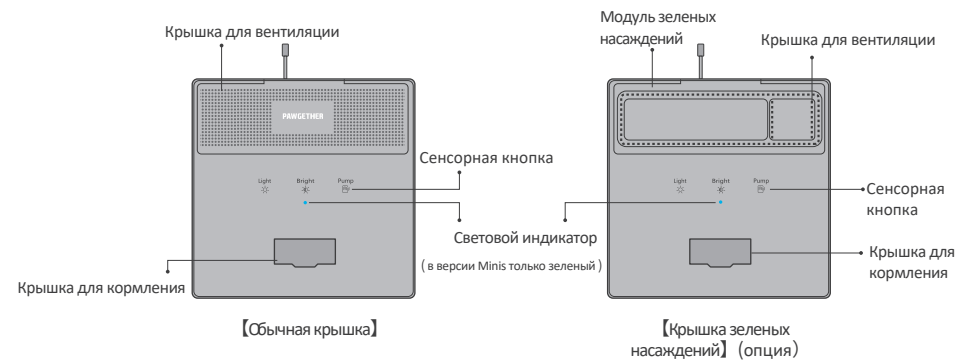
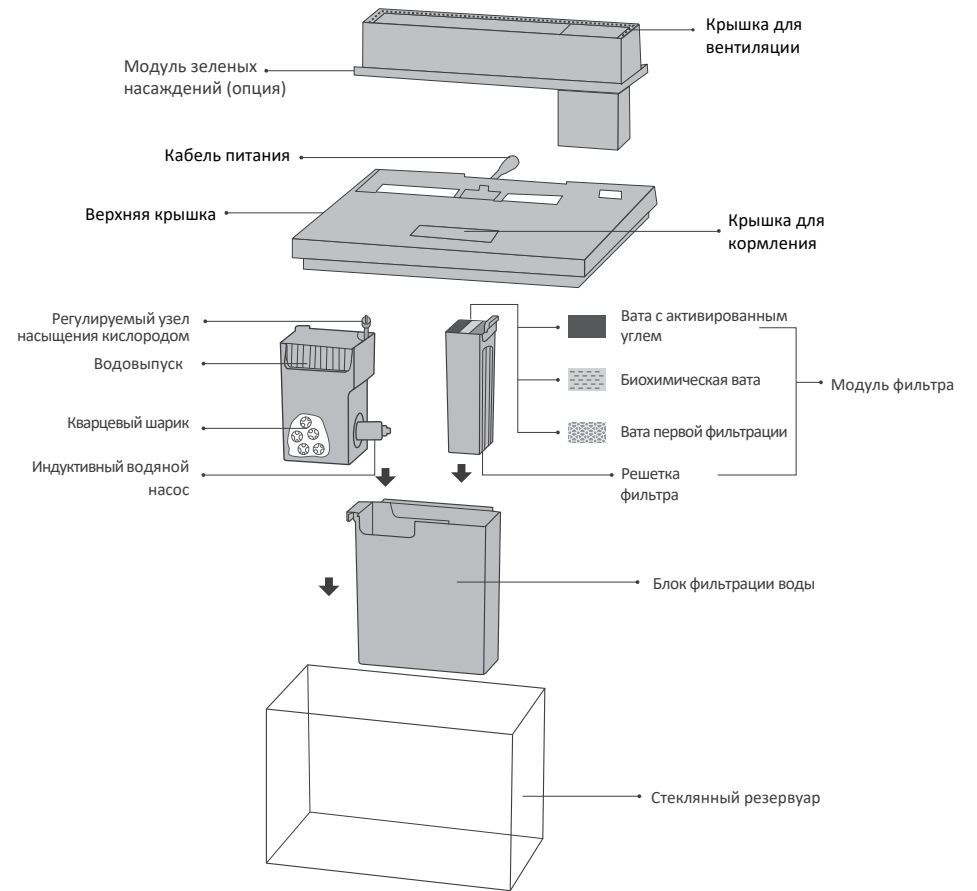

## GR 1/1s и GR 2/2s

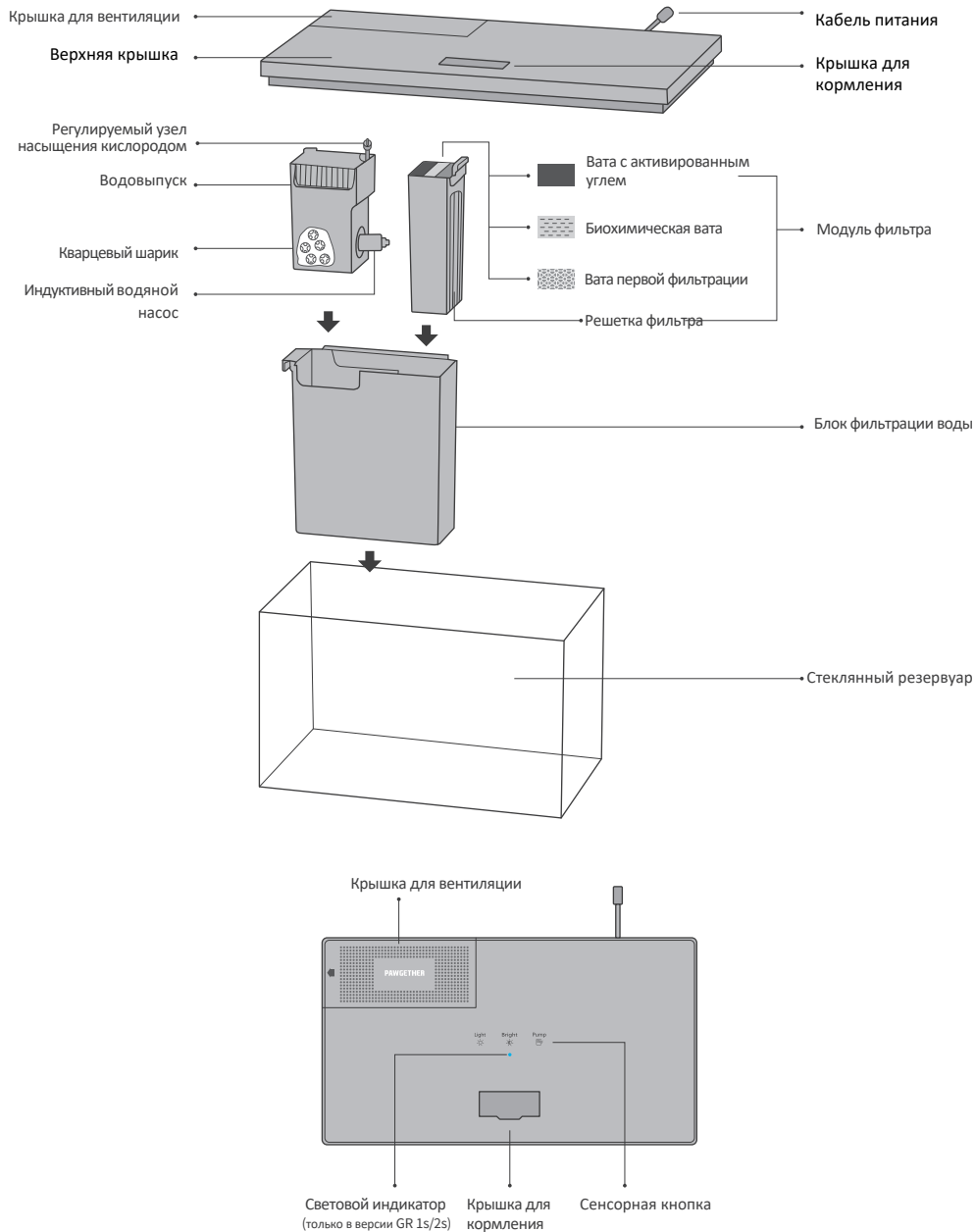

## Параметры продукта

Модель	GR Mini	GR Minis	GR 1	GR 1s	GR 2	GR 2s
Версия	базовая	с WIFI	базовая	с WIFI	базовая	с WIFI
Напряжение	12В постоянного тока		12В постоянного тока		12В постоянного тока	
Мощность	8Вт		9Вт		14Вт	
Размер	220X220X235мм		380X210X240мм		450X250X325мм	
Емкость	9л		14л		30л	

## Шаги по установке

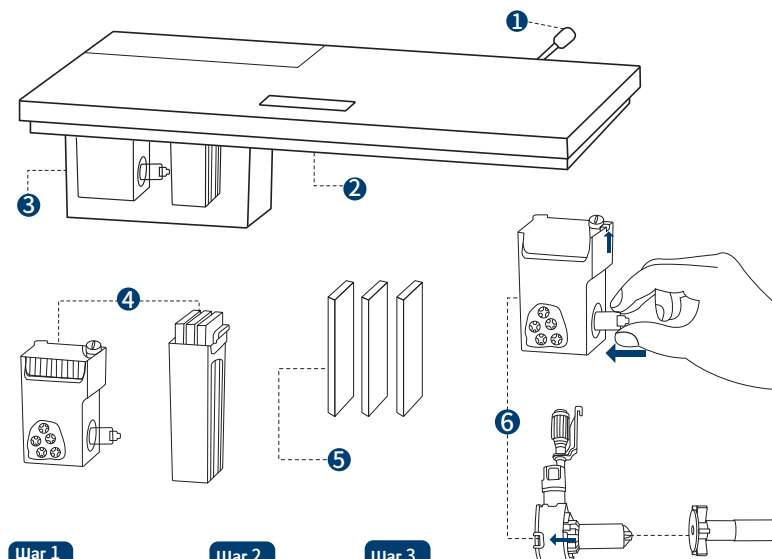

### Шаг 1

Извлеките кабель питания

### Шаг 2

Поднимите крышку

### Шаг 3

Поднимите блок фильтра

### Шаг 4

Выньте фильтр из модуля для фильтрации воды

### Шаг 5

Поменяйте вату для фильтра





### Шаг 6

(при наличии шума и засоренности водяного насоса)  
Снимите крышку водовыпуска, аккуратно надавите на боковые фиксаторы и одновременно задвигайте беспроводной насос внутрь для отсоединения насоса. Откройте крышку насоса и извлеките ротор для очистки

\* перед первым использованием промойте фильтр

\* рекомендуется регулярно заменять фильтр, чтобы поддерживать оптимальные условия работы

## 🐾 Функции на панели

GREEN Mini/1/2 и GREEN Minis/1s/2s		
Кнопка	Способ нажатия	Описание
 Light	Нажать	<b>Нажмите для изменения цвета в 10 режимах</b> <ul style="list-style-type: none"> <li>● Теплый белый и красный свет</li> <li>● Теплый белый и синий свет</li> <li>● Прохладный белый и красный свет</li> <li>● Теплый белый и синий свет</li> <li>● Прохладный белый и красный и синий</li> <li>● Теплый белый и красный и синий</li> <li>● Красный свет</li> <li>● Зеленый свет</li> <li>● Синий свет</li> <li>● Режим флуо: медленное изменение цвета</li> </ul>
	Удерживать	Отключение света
 Bright	Нажать	Уровень яркости по умолчанию установлен на 100% и регулируется на 10% с каждым нажатием кнопки (циклы яркости от 100% до 10%).
	Удерживать	Непрерывная регулировка яркости света (в диапазоне от 100% до 10%). (если отпустить кнопку, яркость будет установлена на соответствующем уровне)
 Pump	Нажать	Включение питания водяного насоса. Режим низкой мощности: выходной поток воды небольшой. Режим высокой мощности: большой выходной поток воды.
	Удерживать	Отключение насоса
GREEN Minis/1s/2s (версия с WIFI) Статус светового индикатора		
 Indicator Light	Вкл.	Устройство подключено к WIFI
	Вкл.	Устройство не подключено к WIFI
	Быстро мигает	Ожидание подключения Bluetooth
	Медленно мигает	Ожидание подключения к точке доступа
 Light Pump	Удерживайте две кнопки 5 секунд.	Устройство и WIFI-соединение сбрасываются, что приводит к переходу в состояние ожидания подключения Bluetooth; нажмите и удерживайте кнопку еще раз в течение 5 секунд, чтобы перейти в состояние ожидания подключения точки доступа. (Цикл между двумя состояниями)

## 🐾 Начало работы (только версия с WIFI)

### 1. Загрузите приложение "PAWGETHER SMART"

- Для пользователей Android  
Отсканируйте QR-код для загрузки приложения или используйте Google Play, чтобы найти "PAWGETHER SMART", перейдите на страницу загрузки для загрузки и установки приложения.
- Для пользователей APPLE  
Отсканируйте QR-код для загрузки приложения или используйте "APP Store", чтобы найти "PAWGETHER SMART", перейдите на страницу загрузки для загрузки и установки приложения.
- Или напрямую отсканируйте QR-код для загрузки и установки приложения.



Загрузить приложение

### 2. Зарегистрируйте учетную запись для входа в систему

### 3. Настройки сети Bluetooth

1. После включения устройства его статус изменится на подключение к сети Bluetooth с мигающим индикатором. Откройте приложение и включите "Bluetooth" на мобильном телефоне.
2. Нажмите кнопку "Add Device"  на главной странице приложения, когда отобразится меню "Discovered Device", нажмите "Add" для завершения подключения.

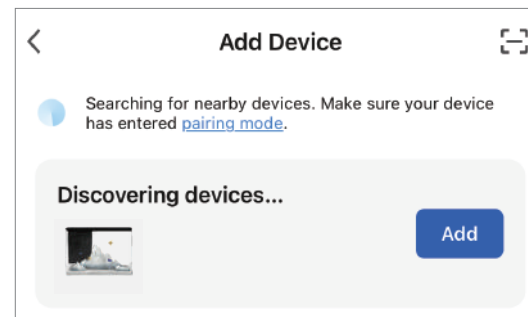

### 4. Режим Bluetooth и режим AP (точка доступа)

Откройте приложение, нажмите кнопку "Add Device"  на главной странице, затем нажмите иконку "Green" для подключения устройства к сети согласно инструкциям.

- \* 1. Выберите рабочую сеть WIFI (только 2.4G) для устройства.
- \* 2. В состоянии Ожидания подключения к Bluetooth световой индикатор мигает быстро; в состоянии Ожидания подключения к AP световой индикатор мигает медленно;

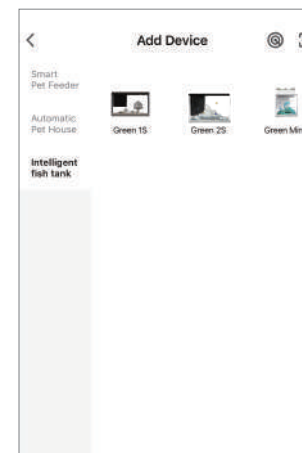

① Перейдите на страницу "Add Device" и нажмите на значок "Green Aquarium".

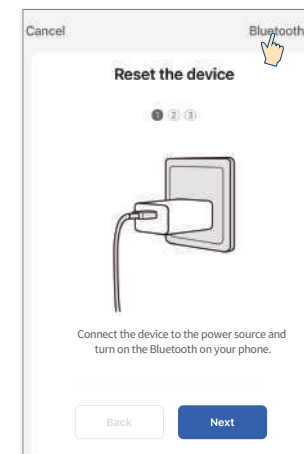

② Подключите устройство в соответствии с инструкциями.

### 1. Панель управления

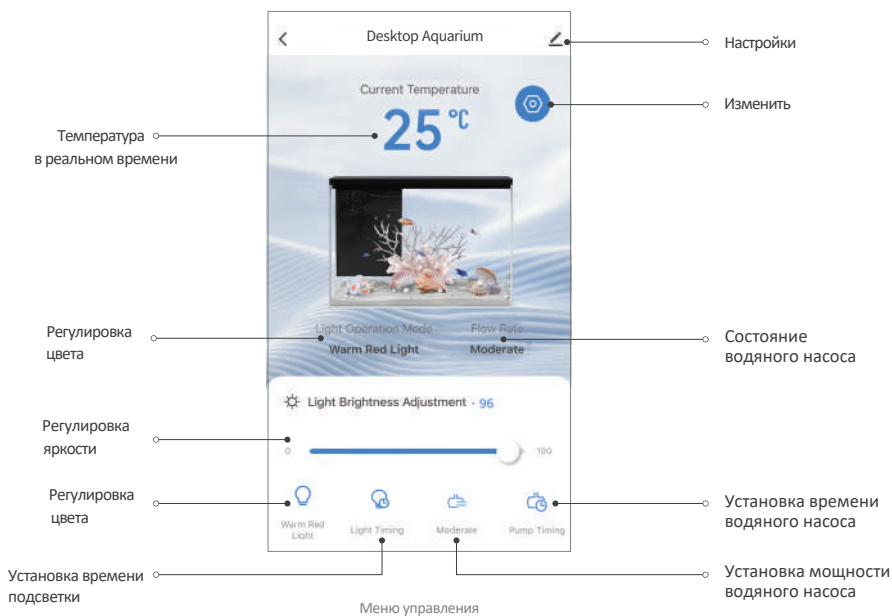

### 2. Время использования фильтра и изменение единиц измерения температуры

1. Войдите в меню управления Green Desktop Aquarium в приложении и нажмите "Edit"
2. Проверьте время использования фильтра и измените единицу измерения температуры.

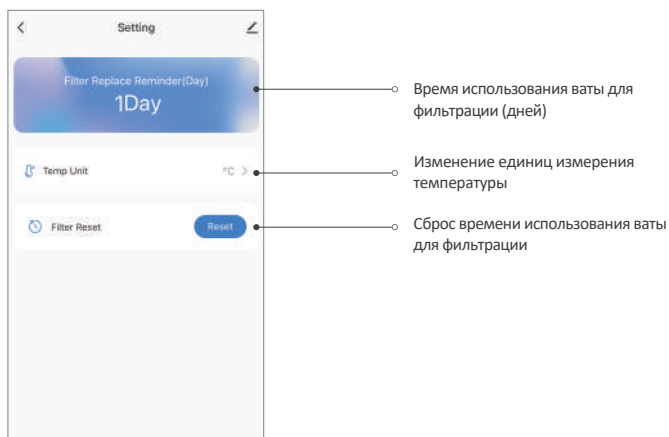

① Время использования ваты для фильтрации

### 3. Совместное использование и удаление устройств

Нажмите кнопку "Settings" в верхнем правом углу меню приложения.

1. Нажмите кнопку (Share Device) и (Add Sharing), войдите в аккаунт пользователя, которому предоставляется общий доступ, и сохраните, или нажмите "More", чтобы поделиться другими способами.
2. Нажмите кнопку (Remove Device), чтобы разорвать связь между приложением и устройством и очистить все планы и записи, а также автоматически перезагрузить устройство.
3. \*Нажмите и удерживайте кнопки Light ☀️ и Pump 🌀 в течение 5 секунд, пока индикатор не начнет мигать, что означает, что устройство успешно сброшено.

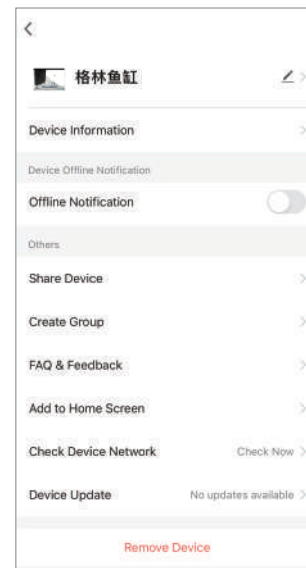

① Страница настроек

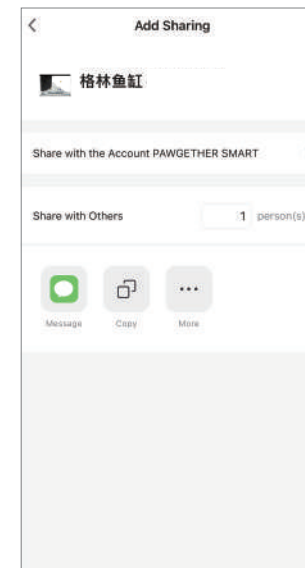

② Страница совместного использования

### Другие инструкции по эксплуатации

#### 1. Регулирующий клапан впуска

Поверните регулировочный клапан против часовой стрелки, чтобы увеличить уровень обогащения кислородом.

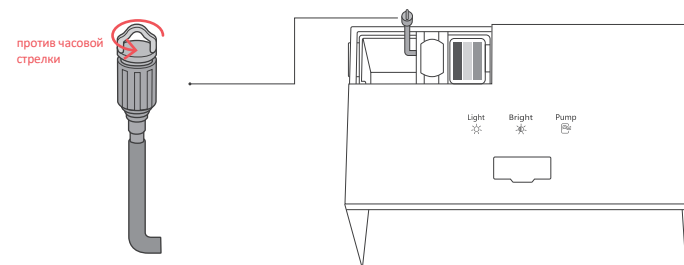

#### 2. Функция защиты от пересыхания

При поднятии верхней крышки водяной насос прекращает работу в течение 3 секунд. Когда верхняя крышка возвращается в резервуар, водяной насос возобновляет работу в течение 10 секунд.

## Внимание

- Для использования поместите резервуар горизонтально на плоский и прочный стол;
- Не помещайте другие предметы сверху аквариума;
- Не роняйте, не ударяйте и не прилагайте усилий к продукту;
- Обратите особое внимание на напряжение и частоту источника питания, они должны соответствовать спецификации устройства;
- Не погружайте светодиодный индикатор в воду;
- Не позволяйте водяному насосу работать без воды, во время нормальной работы водяной насос должен быть полностью погружен в воду;
- В верхней крышке имеются электронные компоненты, запрещается промывать ее водой. При необходимости протирайте крышку полотенцем;
- Пожалуйста, наберите воду в резервуар между отметками MIN и MAX, температура воды должна составлять от 20 до 28°C; Рекомендуется менять воду раз в неделю, при этом каждый раз следует менять не более одной трети объема воды. Рекомендуется чистить оснащение фильтра раз в 2 недели и заменять его раз в месяц;
- Запрещается использовать для очистки резервуара химические реагенты, чистящие средства и горячую воду выше 40°C;
- Перед установкой, обслуживанием, перемещением или очисткой выньте вилку из розетки. Не перемещайте резервуар, если в нем много воды. Сначала необходимо убрать тяжелые предметы, находящиеся в резервуаре, а затем слить воду на 1/5 высоты резервуара;
- Если продукт не используется, в целях безопасности отключите питание и осушите аквариум. После сушки положите части аквариума в оригинальной упаковке в коробку для использования в будущем.

Линии уровня воды в аквариуме

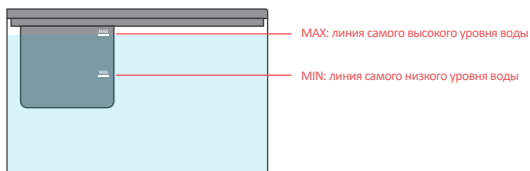

---

## Гарантия

Имя клиента		Номер телефона	
Адрес			
Номер продукта		Время покупки	
Номер заказа			
Причина возврата или обмена			

Гарантийный срок серии GREEN составляет один год. Если пользователь не предоставит доказательств, например, действительного счета-фактуры, то отчет ведется с даты изготовления, до 18 месяцев. Гарантия не распространяется на следующие причины:

1. Повреждения, вызванные несоблюдением правил эксплуатации, технического обслуживания и хранения в соответствии с требованиями руководства по эксплуатации.
2. Повреждения, вызванные ненадлежащим ремонтом, выполненным неуполномоченным специалистом.
3. Повреждения, вызванные форс-мажорными природными и человеческими факторами.
4. Повреждения, вызванные несоответствием напряжения питания, указанного в паспортной табличке изделия.
5. Гарантия не распространяется на нормальное выцветание изделия в процессе эксплуатации и износа.