



ИНКУБАТОР

YZ-32, YZ8-48, YZ-56, YZ-96, YZ-112

НА 32/48/56/96/112 ЯИЦ

Руководство пользователя



Для обеспечения наилучшей выводимости перед началом эксплуатации просим внимательно ознакомиться с данным Руководством.



1. Комплект поставки включает в себя: инкубатор, руководство пользователя, защитный пенопласт, спринцовку и шнур электропитания.



2. Разъем питания.

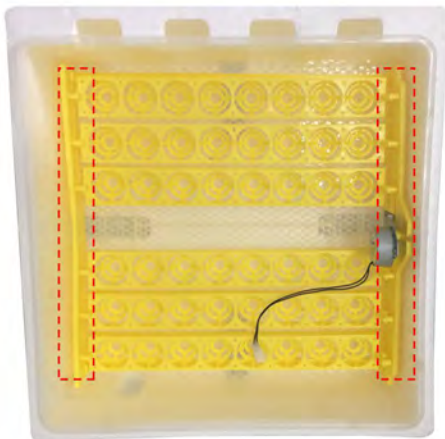

3. Убедитесь, что лоток для яиц правильно соединен с разъемом вала электродвигателя (для инкубаторов на 48 и 56 яиц).

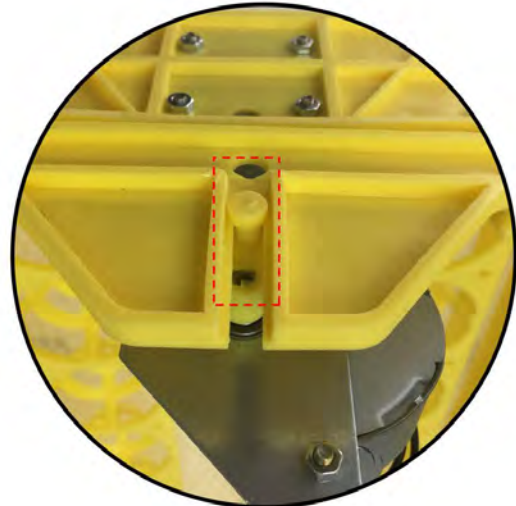

4. Убедитесь, что лоток для яиц правильно соединен с разъемом вала электродвигателя (для инкубаторов на 48 и 56 яиц).

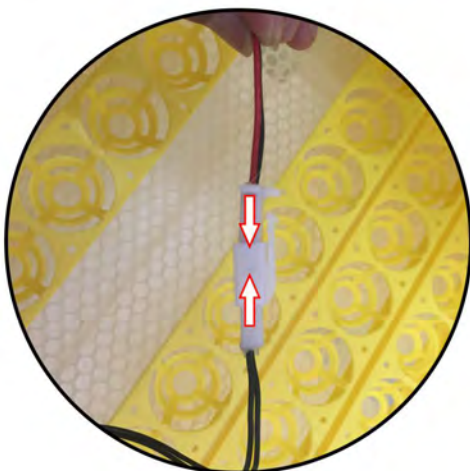

5. Подключение разъема электродвигателя (для инкубаторов на 48 и 56 и 96 яиц).



6. Убедитесь, что лоток для яиц вставлен в направляющие с двух сторон (для инкубатора на 32 яйца).

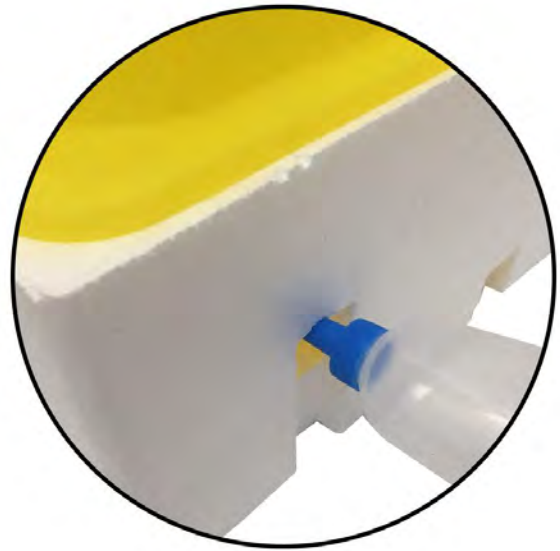
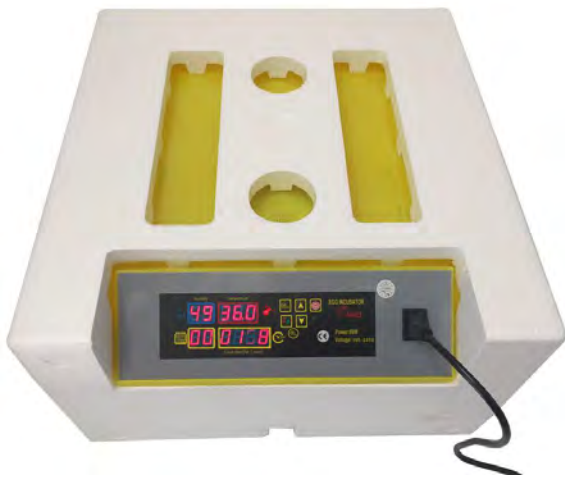

7. Убедитесь, что вентилятор, дисплей температуры, функциональные клавиши и нагреватель работают. Установите инкубатор в пенопластовый кожух, если температура в помещении менее 20°C.

8. Залейте теплую воду в инкубатор, подождите 20-30 минут, пока температура не стабилизируется и приступайте к закладке яиц.

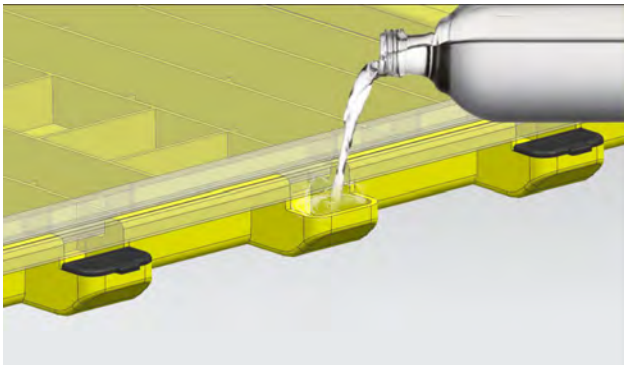

9. Откройте черную защитную крышку и залейте воду, чтобы прогреть инкубатор. Проверьте через 20-30 минут, приступайте к закладке яиц.

Установка инкубаторов на 96/112 яйца

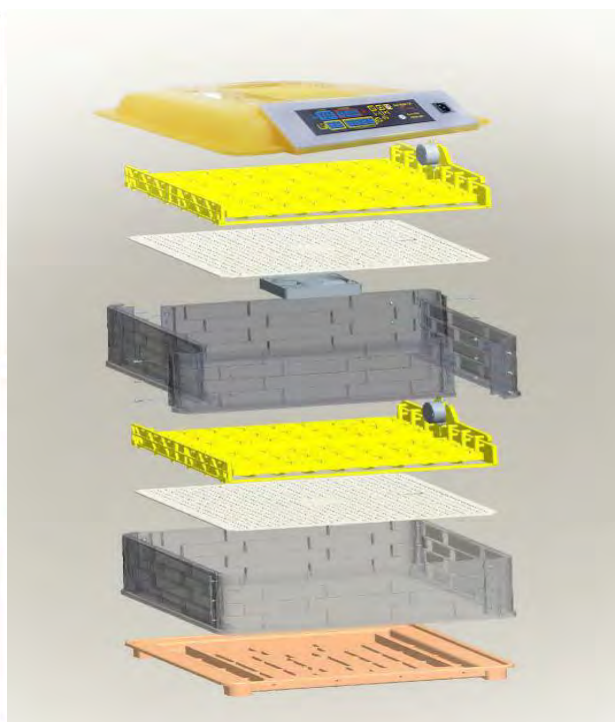
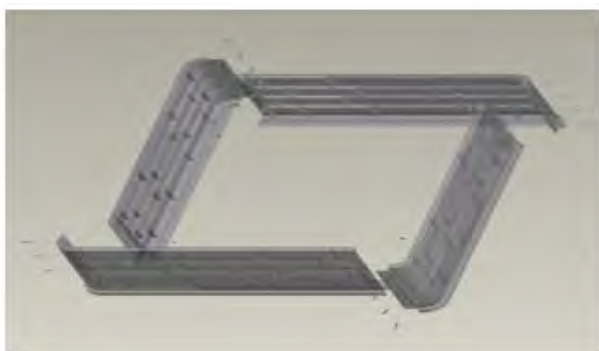

I. РАСПАКОВКА И НАСТРОЙКА

A. Комплектация

Инкубатор x 1 шнур электропитания x 1 Руководство пользователя x 1

B. Проверка работоспособности инкубатора

РЕКОМЕНДУЕТСЯ ПРОВЕСТИ ПРОВЕРКУ РАБОТСПОСОБНОСТИ ИНКУБАТОРА ПЕРЕД ВЫВЕДЕНИЕМ ЯИЦ. НЕ ЗАГРУЖАЙТЕ ЯЙЦА В ИНКУБАТОР ПРИ ПРОВЕРКЕ, ЯЙЦА МОГУТ ИСПОРТИТЬСЯ.

1. Убедитесь, что электродвигатель подсоединен к контроллеру.
2. Подключите шнур электропитания к источнику электропитания.
3. Нажмите кнопку включения на инкубаторе.
4. Сразу после подключения к сети значения температуры не будут соответствовать требуемым нормам инкубации, поэтому сработает звуковое уведомление.
5. Отмените сигнал тревоги, нажав любую из кнопок.
6. Заполните гидроканалы водой, чтобы постепенно увеличить уровень влажности (рекомендуется использовать теплую воду).
7. Интервал переворота яиц по умолчанию настроен на 2 часа. При первой эксплуатации обратите особое внимание на переворот яиц. Яйца аккуратно переворачивают вправо-влево на 45 градусов в течение 10 секунд, а затем яйца переворачивают в случайном направлении. В целях контроля переворота яиц во время первой эксплуатации не закрывайте крышку.

C. Настройки

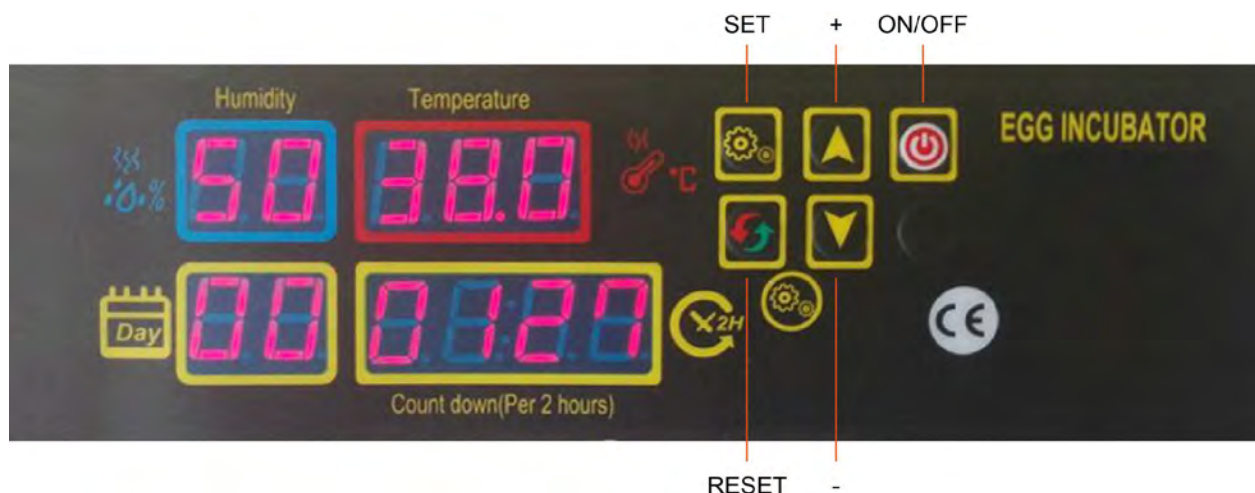

Кнопка RESET активирует механизм переворота яиц. Долгое нажатие RESET регулирует время выведения. Зажмите кнопки RESET и ON/OFF для возврата к заводским настройкам.

a. Установка температуры

Изначально рабочая температура инкубатора установлена на 38°C(100°F). Пользователь может изменить температуру в зависимости от типа яиц и местного климата. **Если после нескольких часов работы температура в инкубаторе не достигла 38°C(100°F), удостоверьтесь, что:(1) установленная температура выше 38°C(100°F) (2) вентилятор исправен (3) крышка закрыта (4) температура в помещении превышает 18°C(64.4°F).**

1. Нажмите "Set".
2. Выставьте температуру кнопками "+" и "-".
3. Нажмите "Set" для выхода из меню настройки.
4. Для возврата к заводским настройкам зажмите SET и подключите к источнику электропитания.

a1. Задание пороговых значений для срабатывания сигнала при отклонении от заданной температуры (AL & AH)

По умолчанию, пороговые значения для срабатывания сигнала при отклонении от заданной температуры установлены на 1°C(33.8°F).

Сигнал о пониженной температуре(AL):

1. Зажмите "SET" на 3 секунды.
2. Нажимайте "+" или "-", пока на дисплее температуры не появится "AL".
3. Нажмите "Set".
4. Выберите значение кнопками "+" и "-".

Сигнал о повышенной температуре (AH):

1. Зажмите "SET" на 3 секунды.
2. Нажимайте "+" или "-", пока на дисплее температуры не появится "AH"
3. Нажмите "Set".
4. Выберите значение кнопками "+" и "-".

a2. Задание верхнего и нижнего температурного предела.

Например, если верхний предел установлен на 38.2°C(100.8°F), а нижний - на 37.4°C(99.3°F), температуру инкубатора можно будет регулировать только в этих пределах.

b. Настройка влажности (AS):

По умолчанию, влажность выставлена на 60%. Пользователь может менять влажность, исходя из вида яиц и влажности окружающей среды.

1. Зажмите "SET" на 3 секунды.
2. Нажимайте "+" или "-", пока на дисплее температуры не появится "AS".
3. Нажмите "Set".
4. Выберите значение кнопками "+" и "-".

Инкубатор издаст предупреждающий сигнал при слишком низкой температуре или влажности. В этом случае долейте воду или измените настройки.

c. Установка поправки в показания температурного датчика(CA):

Изначально температурный датчик установлен на значение 0°C(32°F). Если имеются расхождения между показаниями датчика и эталонного термометра, нужно определить разницу в показаниях и установить ее в качестве поправки.

1. Поправка в показания температурного датчика(CA).
2. Зажмите "SET" на 3 секунды.
3. Нажимайте "+" или "-", пока на дисплее температуры не появится "AS".
4. Нажмите "Set".
5. Выберите значение кнопками "+" и "-".

d. Иллюстрация

Дисплей	Описание	Заводские настройки
AL	Настройка параметров сигнала о снижении температуры	1°C (33.8°F)
AH	Настройка параметров сигнала о превышении температуры	1°C (33.8°F)
CAU	Значение поправки в показателях датчика температуры	0°C (32°F)
HS	Настройка верхнего предела температуры	39.5°C (103.1°F)
LS	Настройка нижнего предела температуры	30°C (86°F)

II. ЭКСПЛУАТАЦИЯ ИНКУБАТОРА

1. Перед началом эксплуатации проверьте работоспособность инкубатора.
2. Подсоедините механизм переворота яиц к разъему управления в инкубационной камере.
3. Залейте воду в один или два гидроканала, исходя из влажности окружающей среды.
4. Разместите яйца в инкубаторе острым концом вниз
5. Закройте крышку и включите инкубатор.
6. Для возврата к заводским настройкам зажмите кнопку "Настройка", одновременно подключите инкубатор к источнику питания.
7. При необходимости доливайте воду в гидроканал (обычно каждые 4 дня)
8. Через 18 дней выньте лоток для яиц вместе с поворотным механизмом. Переложите яйца на нижнюю решетку, там цыплята вылупятся окончательно.
9. Заполните гидроканал водой для увеличения влажности во время вылупления цыплят.

Инкубаторы HND YZ-32, YZ8-48, YZ-56, YZ-96, YZ-112

Модель	YZ-32	YZ8-48	YZ-56	YZ-96	YZ-112
Вместимость яиц (куриные)	32	48	56	96	112
Точность термостата:	0.1°C				
Переворот:	автоматический				
Питание:	220V				
Мощность МАХ:	80 Вт	80 Вт	80 Вт	100 Вт	100 Вт
Габариты:					
Длина, см	50	57	54	50	50
Ширина, см	40	54	50	48	48
Высота, см	25	22	24	38	38
Вес, кг	3,5	5	4	5,5	5,5
Материал корпуса:	ABS-пластик				
Дисплей:	цифровой				
Бренд:	HND				
Страна изготовитель:	Китай				

Производитель оставляет за собой право на внесение изменений в конструкцию, дизайн и комплектацию прибора без дополнительного уведомления об этих изменениях.

Товар сертифицирован.

Полную информацию о сертификате вы можете получить у продавца.